



SBC220

Netwerklader met 2 laadcompartimenten

Manual for the Shure SBC220 dual-bay charging station.
Version: 6.0 (2025-H)

Table of Contents

SBC220 Netwerklader met 2 laadcompartimenten	3	Opslagmodus	10
BELANGRIJKE VEILIGHEIDSINSTRUCTIES	3	Fabrieksinstellingen herstellen	11
WAARSCHUWING	4	Shure-apparaten aansluiten op Wireless Workbench	11
Algemene beschrijving	4	Configuratietips	11
Kenmerken	5	Batterijen bewaken met Wireless Workbench	12
Bijgeleverde accessoires	5	Netwerkinstellingen lader	12
Inbegrepen componenten	5	Verbinden met een extern beheersysteem	12
Bedieningselementen en connectoren	5	Verticale bevestiging	12
Voeding	7	Modelvarianten	13
Energiezuinige modus	7	Productgegevens	13
Een lader toevoegen	7	Certificering	14
Laden	9	Informatie voor de gebruiker	15

SBC220

Netwerklader met 2 laadcompartimenten

BELANGRIJKE VEILIGHEIDSINSTRUCTIES









1. LEES deze instructies.
2. BEWAAR deze instructies.
3. NEEM alle waarschuwingen in acht.
4. VOLG alle instructies op.
5. GEBRUIK dit apparaat NIET in de buurt van water.
6. REINIG UITSLUITEND met een droge doek.
7. Blokkeer de ventilatieopeningen NIET. Zorg dat er voldoende afstand wordt gehouden voor een adequate ventilatie. Installeer het product volgens de instructies van de fabrikant.
8. Plaats het apparaat NIET in de buurt van warmtebronnen, zoals open vuur, radiatoren, warmteroosters, kachels of andere apparaten (waaronder versterkers) die warmte genereren. Plaats geen bronnen van open vuur in de buurt van het product.
9. Zorg ervoor dat de beveiliging van de gepolariseerde stekker of randaardstekker NIET wordt aangetast. Een gepolariseerde stekker heeft twee pennen waarbij er één breder is dan de andere. Een randaardstekker heeft twee pennen en een derde aardaansluitingpen. De breedste pen en de derde aardaansluitingpen zijn bedoeld om uw veiligheid te garanderen. Als de meegeleverde stekker niet in de contactdoos past, vraagt u een elektricien om de verouderde contactdoos te vervangen.
10. Zorg ervoor dat er NIET over het netsnoer kan worden gelopen en het niet wordt afgekneld, vooral bij stekkers en uitgangen en op de plaats waar het snoer aan het apparaat vastzit.
11. GEBRUIK UITSLUITEND door de fabrikant gespecificeerde hulpstukken/accessoires.
12. GEBRUIK het apparaat UITSLUITEND in combinatie met een door de fabrikant gespecificeerde of bij het apparaat meegeleverde wagen, standaard, driepoot, beugel of tafel. Wees bij gebruik van een wagen voorzichtig tijdens het verplaatsen van de wagen met het apparaat om letsel door omkantelen te voorkomen.



13. HAAL de stekker van dit apparaat UIT de contactdoos tijdens onweer/bliksem of wanneer het lange tijd niet wordt gebruikt.
14. Laat onderhoud altijd UITVOEREN door bevoegd onderhoudspersoneel. Onderhoud moet worden uitgevoerd wanneer het apparaat op enigerlei wijze is beschadigd, bijvoorbeeld bij beschadiging van het netsnoer of de stekker, als er vloeistof of voorwerpen in het apparaat zijn terechtgekomen, het apparaat is blootgesteld aan regen of vocht, niet naar behoren werkt of is gevallen.
15. STEL het apparaat NIET bloot aan druppels en rondspattend vocht. PLAATS GEEN met vloeistof gevulde objecten, bijvoorbeeld een vaas, op het apparaat.
16. De NETSTEKKER of een koppelstuk van het apparaat moet altijd klaar voor gebruik zijn.
17. Het door het apparaat verspreide geluid mag niet meer zijn dan 70 dB(A).
18. Apparaten van een KLASSE I-constructie moeten worden aangesloten op een WANDCONTACTDOOS met beschermende aardaansluiting.
19. Stel dit apparaat niet bloot aan regen of vocht om het risico op brand of elektrische schokken te verminderen.

20. Probeer dit product niet te wijzigen. Anders kan lichamelijk letsel optreden en/of het product defect raken.
21. Gebruik dit product binnen de gespecificeerde bedrijfstemperaturen.

Verklaring van symbolen

	Voorzichtig: risico op elektrische schokken
	Voorzichtig: risico op gevaarlijke situaties (zie opmerking.)
	Gelijkstroom
	Wisselstroom
	Aan (voeding)
	Apparatuur volledig beschermt door DUBBELE ISOLATIE of VERSTERKTE ISOLATIE
	Stand-by
	Apparatuur mag niet worden afgevoerd via het normale afvalstelsel

WAARSCHUWING: De voltages in deze apparatuur zijn levensgevaarlijk. Bevat geen onderdelen die de gebruiker zelf kan repareren. Laat onderhoud altijd uitvoeren door bevoegd servicepersoneel. De veiligheids certificeringen zijn niet meer geldig indien de fabrieksinstelling van de werkspanning wordt gewijzigd.

WAARSCHUWING

- Batterijen kunnen exploderen of giftige stoffen afgeven. Gevaar voor brand of verbranding. Niet openen, indeuken, wijzigen, demonteren, tot boven 60 °C (140 °F) verwarmen of verbranden.
- Volg de instructies van de fabrikant op.
- Gebruik uitsluitend een Shure-lader om oplaadbare Shure-batterijen op te laden.
- **WAARSCHUWING:** Explosiegevaar indien batterij door verkeerd exemplaar wordt vervangen. Uitsluitend vervangen met hetzelfde type of een gelijkwaardig type.
- Stop nooit een batterij in uw mond. Neem bij doorslikken contact op met een arts of de plaatselijke eerste hulp.
- Niet kortsluiten; dit kan brandwonden of brand opleveren.
- Geen batterijpakketten opladen of gebruiken met andere dan oplaadbare Shure-batterijen.
- Voer batterijen op juiste wijze af. Raadpleeg de plaatselijke verkoper voor de juiste afvoermethode voor gebruikte batterijpakketten.
- Batterijen (batterijpakketten of geplaatste batterijen) mogen niet worden blootgesteld aan grote hitte, zoals direct zonlicht, vuur etc.
- Dompel de batterij niet onder in vloeistof zoals water, drank of andere vloeistoffen.
- Bevestig of plaats de batterij niet met omgekeerde polariteit.
- Buiten het bereik van kinderen houden
- Gebruik geen afwijkende batterijen.
- Verpak de batterij veilig voor het transport.

Voorzichtig: transporteer de laders niet met ingevoerde batterijen.

Waarschuwing: laad de batterijen niet op in afgesloten ruimten met onvoldoende ventilatie.

Houd u aan de plaatselijke regels voor recycling van batterijen, verpakkingsmateriaal en elektronisch afval.

Opmerking: Modelgegevens en vermogensspecificaties staan op het label aan de onderzijde van het apparaat

Algemene beschrijving

Het netwerklaadstation SBC220 is een compacte opslag- en laadoplossing voor elke combinatie van 2 batterijen uit de SB900-serie of de volgende draadloze zenders die van Shure oplaadbare batterijen gebruikmaken:

- P10R+
- P9RA+
- AD1
- AD2
- QLXD1
- QLXD2
- ULXD1
- ULXD2
- P10R
- P9RA

Opmerking: Universele P3RA- en P9HW-bodypacks zijn ook compatibel met de SBC220, maar moeten worden ingeschakeld met de functie 'Auto Off' uitgeschakeld voor succesvol opladen en bewaken. Universele UR5-bodypacks zijn **niet** compatibel met de SBC220.

De lader is netwerkgebaseerd, zodat de lader- en batterijparameters op afstand kunnen worden bewaakt met behulp van Shure Wireless Workbench[®]-software. Sluit maximaal 4 SBC220- of SBC240-laders samen aan om voeding en netwerkverbinding te delen.

Kenmerken

- Opladen van elke combinatie van maximaal twee ondersteunde batterijen of zenders met behulp van oplaadbare batterijen van Shure
- Sluit maximaal 4 laders van een willekeurige combinatie van SB220- en SB240-laders samen aan om energie en netwerkverbinding te delen
- Leds geven laadstatus en batterijfouten aan
- Opslagmodus om batterijen voor te bereiden op langdurige opslag
- Netwerkgebaseerd voor bewaking op afstand

Bijgeleverde accessoires

Inbegrepen componenten

- PS60 voeding (bepaalde modellen zijn verkrijgbaar zonder voeding)

Opmerking: verkrijgbaarheid is regioafhankelijk. Neem voor meer informatie contact op met de plaatselijke Shure leverancier of distributeur.

Bedieningselementen en connectoren

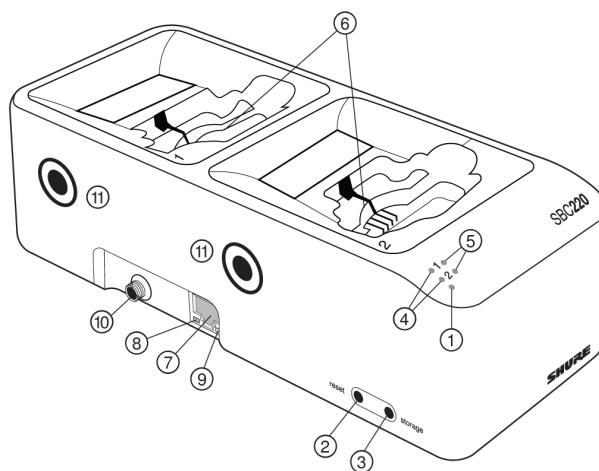

① Voedings-led

- Wit = Batterijen worden opgeladen
- Rood = Oplader staat in de opslagmodus

② Resetknop

Ingedrukt houden om lader terug te zetten naar fabrieksinstellingen, inclusief netwerkinstellingen.

③ Knop voor opslagmodus

Ingedrukt houden om opslagmodus te activeren, waarmee batterijen worden opgeladen of ontladen zodat ze de optimale spanning hebben voor langdurige opslag.

④ Laadstatus-led

- Rood = Bezig met opladen
- Groen = Opladen voltooid
- Oranje = Batterij staat in de opslagmodus

⑤ Fout-led

Knippert om een probleem bij het opladen van batterijen aan te geven. Fouten worden ook weergegeven in Wireless Workbench. Zie led-indicatoren voor details.

⑥ Oplaadsleuven

Laadt elke willekeurige combinatie van twee ondersteunde batterijen of zenders op.

⑦ Ethernetpoort

Verbinding maken met een netwerk om de batterijen op afstand te bewaken en de instellingen van de oplader te wijzigen via Wireless Workbench.

⑧ Led Ethernet Link-snelheid (oranje)

- Uit = 10 Mbps
- Aan = 100 Mbps

⑨ Ethernetstatus-led (groen)

- Uit = Geen netwerkkoppeling
- Aan = Netwerkkoppeling tot stand gebracht
- Knippert = Netwerkkoppeling actief

⑩ Voedingspoort

Aansluiten op voedingsbron.

⑪ Laderconnector (met rubberen afdekkingen)

Gebruik de meegeleverde schroeven en een inbusleutel om maximaal 4 laders op 1 voedingsbron aan te sluiten.

Voeding

1. Sluit de DC-voedingskabel aan op de ingangsconnector. Draai de borgmoer met de hand aan voor een goede aansluiting.
2. Sluit de voeding aan op het stopcontact.

WAARSCHUWING:

- Gebruik geen tang of ander gereedschap om de borgmoer aan te draaien. De DC-kabel moet worden bevestigd voordat de lader wordt gemonteerd.
- Sluit de voeding pas aan op het stopcontact als de DC-verbinding en de lader zijn aangebracht.
- Nadat de lader is aangebracht, steekt u de voedingskabel in een stopcontact met aardverbinding.

De lader heeft geen aan/uit-schakelaar. Wanneer de lader is aangesloten, gaat de voedings-led branden. De laad-leds gaan branden nadat de batterijen zijn geplaatst.

Energiezuinige modus

Gebruik de energiezuinige modus om accu's op te laden terwijl de netwerkfunctie van de oplader is uitgeschakeld.

1. Verwijder de voedingskabel uit het stopcontact.
2. Houd storage ingedrukt en sluit de kabel ondertussen weer aan op het stopcontact.
3. Laat de knop los als de ledlampjes voor de oplaadstatus en storingen oranje knipperen.

De oplader blijft actief in de energiezuinige modus totdat u de oplader uitschakelt.

Opmerking: Zenders die in het dock zijn geplaatst met de aan/uit-schakelaar in de stand ON, worden ingeschakeld wanneer deze volledig zijn opgeladen. Ongewenste audio en onnodig leeglopen van batterijen kan worden tegengegaan door ervoor te zorgen dat alle zenders voorafgaand aan het opladen in de stand OFF zijn geplaatst.

Een lader toevoegen

Om ruimte te besparen en rommel te voorkomen, kan een combinatie van maximaal 4 SBC220- en SBC240-laders 1 voeding en ethernet-verbinding delen.

1. Haal de stekker van de lader uit de voedingsbron.
2. Verwijder de rubberen afdekkingen van de laderconnectors tussen de laders die moeten worden gecombineerd.
3. Steek de schroeven in de laderconnector.
4. Lijn de apparaten uit en draai de schroeven aan met de bijgeleverde inbusleutel.

Belangrijk: draai ze niet te strak vast.

5. Herhaal bovenstaande stappen om maximaal 4 laders aan te sluiten.
6. Sluit de DC-voedingskabel en ethernetkabel aan op de ingangen aan de zijkant van de lader.

Opmerking: Maximaal 4 laders kunnen energie en de netwerkverbinding delen. Sluit alleen SBC220- en SBC240-laders op de laderconnectors aan.

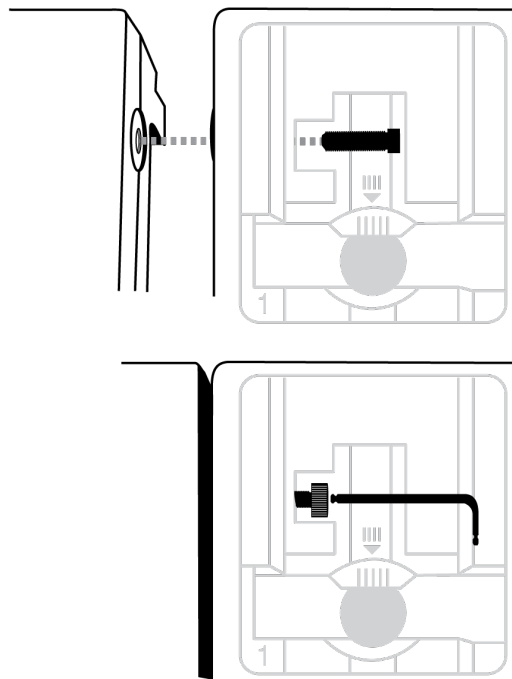

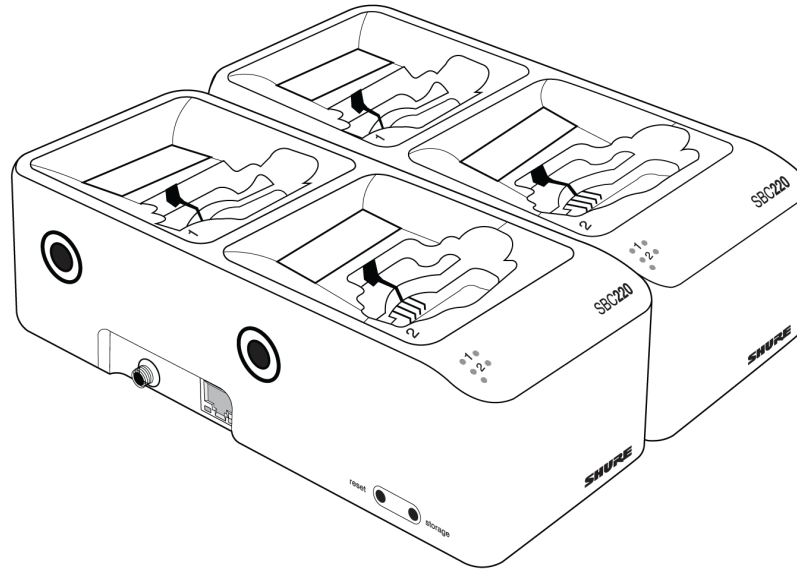

Laden

Om op te laden, plaatst u batterijen en zenders, zoals aangegeven, in de laadcompartimenten met de lcd naar de oplaad-leds gericht. De leds gaan branden om de batterijstatus aan te geven.

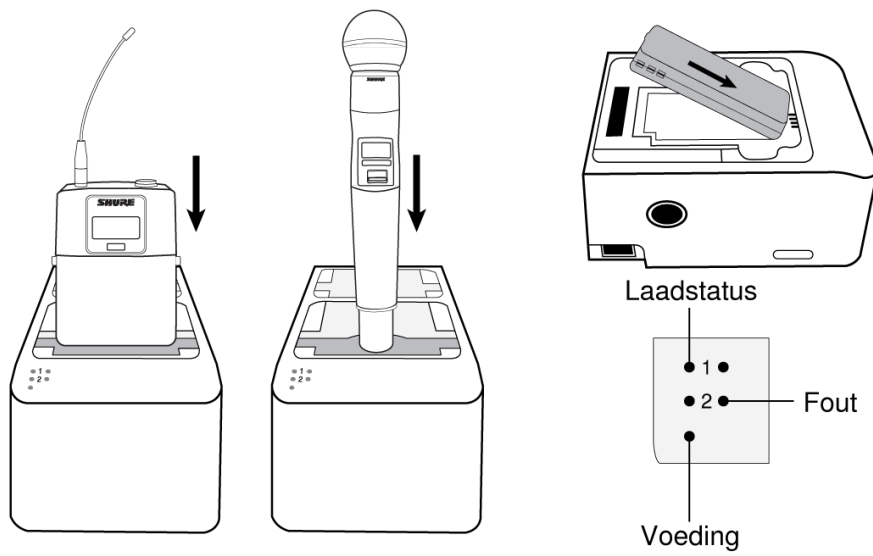

Waarschuwing: Plaats geen zenders die van AA-batterijen gebruikmaken.

Led-indicators

Kleur	Status
Laadstatus-led is rood	Laden

Kleur	Status
Laadstatus-led is groen	Laden voltooid
Fout-led knippert oranje	Laden gestopt. Probeer deze oplossingen om door te gaan met laden: <ol style="list-style-type: none"> 1. Controleer of de contactpunten van de batterij schoon en onbeschadigd zijn. Indien de contacten vuil of beschadigd zijn, kan de lader de batterijen mogelijk niet herkennen. 2. Controleer de temperatuur. Indien de batterijtemperatuur boven 60 °C of onder 0 °C ligt, knippert de fout-led. 3. Neem contact op met de Shure-service. Batterij is mogelijk te ver ontladen of heeft interne problemen. Vervang de batterij.
Fout-led brandt oranje op 4 laders Fout-led knippert oranje op alle laders	Te veel laders (meer dan vier) zijn op elkaar aangesloten. Verwijder extra laders.
Laadstatus-led is rood Fout-led knippert oranje	Batterij te warm. Het opladen stopt als de batterij 80% vol is. Laat de batterij afkoelen tot onder de 45 °C, zodat deze volledig kan opladen.
Laadstatus-led is groen Fout-led knippert oranje	Laden voltooid, maar batterijtemperatuur is te hoog of laag (hoger dan 60 °C of lager dan 0 °C).
Voedings-led is rood	Lader staat in opslagmodus. Batterijen worden opgeladen of ontladen naar opslagspanning.
Voedings-led is rood Laadstatus-led is oranje	Batterijen kunnen opgeslagen worden.
Voedings-led is rood Laadstatus-led knippert rood	Batterijen naderen opslagspanning.
Voedings-led knippert wit	Firmware van lader wordt bijgewerkt.
Alle leds knipperen	Hardware-identificatie.

Tip: In Wireless Workbench vindt u meer informatie over de batterijstatus, waaronder de temperatuur en de algehele toestand.

Opslagmodus

Om batterijen langer dan 8 dagen op te slaan, gebruikt u de opslagmodus van de lader. Elke batterij zal geladen of ontladen worden tot 3,8 volt, wat ideaal is voor langdurige opslag.

Om de opslagmodus te openen, dient u storage gedurende 3 seconden ingedrukt te houden totdat de voedings-led rood gaat branden. De batterijen beginnen te laden of te ontladen tot 3,8 volt, wat meerdere uren in beslag kan nemen. De leds geven het aan wanneer de batterij de opslagspanning nadert of deze heeft bereikt.

Om de opslagmodus te verlaten, houdt u storage ingedrukt. De voedings-led gaat wit branden en de batterijen worden verder op normale wijze opgeladen.

Als de batterijen gereed zijn voor opslag, haalt u ze uit de lader en zet u ze in een temperatuurgeregelde ruimte. Aanbevolen opslagtemperatuur voor batterijen is 10 °C (50 °F) tot 25 °C (77 °F).

Opmerking: Voer de opslagmodus om de 6 maanden uit om de opslagspanning te handhaven.

Fabrieksinstellingen herstellen

Houd reset ingedrukt om de fabrieksinstellingen te herstellen. Alle leds beginnen te knipperen en gaan uit terwijl de lader opnieuw wordt opgestart.

IP-adressering wordt op automatisch ingesteld en de lader wordt in de laadmodus gezet.

Shure-apparaten aansluiten op Wireless Workbench

Met Wireless Workbench kunt u apparaten in het netwerk beheren en bewaken. Ga naar <http://www.shure.com/wwb> om te beginnen en download de Wireless Workbench-software. Wireless Workbench communiceert met verbonden apparaten via een standaard Ethernet-netwerk.

Benodigde apparatuur: Shure-apparaat, computer waarop Wireless Workbench is geïnstalleerd, Cat 5- of (nog beter) Ethernet-kabel en router of netwerkswitch

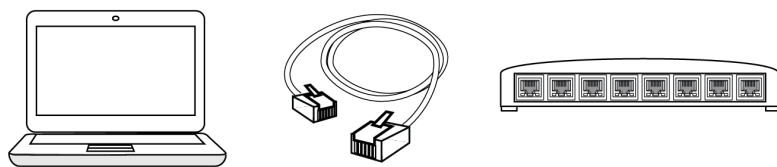

1. Sluit het apparaat op uw computer aan met een afgeschermde Cat 5- of (nog beter) Ethernet-kabel voor betrouwbare netwerkprestaties. Als u meerdere apparaten wilt beheren, sluit dan elk apparaat aan op een router of netwerkswitch. De Ethernetpoort-leds op uw apparaat lichten op om aan te geven dat het apparaat verbonden is met het netwerk. Controleer of de Shure-apparaten elkaar kunnen vinden door middel van het netwerkverbindingssymbool op de voorkant (locatie kan afwijken).
2. Gebruik de automatische modus (standaard) voor de meeste toepassingen. Uw switch of router wijst dan een IP-adres toe met behulp van DHCP-adressering. Als er geen DHCP-server aanwezig is, maken uw apparaten gebruik van een link-lokaal adres dat begint met 169.254.xxx.xxx. Als u een specifiek IP-adres wilt toewijzen, stel de IP-modus in het netwerkmenu dan in op Handmatig.
3. Open Wireless Workbench-software.
4. Selecteer een netwerkinterface in het pop-upvenster. Kies het netwerk dat het best past bij de Ethernetpoort waarop uw apparaten zijn aangesloten.
5. Uw apparaat wordt weergegeven in het tabblad Inventory wanneer de verbinding is geslaagd.

Configuratietips

- Controleer de firewall-instellingen om er zeker van te zijn dat Wireless Workbench toegang heeft tot uw netwerk.
- Breid bij grotere installaties het netwerk uit met meerdere ethernet-switches

Bekijk het helpmenu in Wireless Workbench of ga naar <http://www.shure.com/wwb> als u meer hulp nodig hebt.

Batterijen bewaken met Wireless Workbench

Bekijk gedetailleerde informatie over batterijen die in de lader zijn geplaatst en configureer netwerkinstellingen in Wireless Workbench. Wireless Workbench communiceert met verbonden apparaten via een standaard Ethernet-netwerk.

Ga naar <https://www.shure.com/en-US/products/software/wwb> om Wireless Workbench te downloaden.

Ga voor meer informatie over het maken van verbinding met en het gebruik van Wireless Workbench naar <https://shu.re/wwb-help>.

Netwerkinstellingen lader

Om de netwerkinstellingen voor de lader aan te passen, opent u het paneel met ladereigenschappen in Wireless Workbench. Klik op het pictogram van het tandwiel om de IP-modus en het IP-adres in te stellen, het MAC-adres te bekijken en de firmware-reversie te raadplegen.



Verbinden met een extern beheersysteem

De SBC220-netwerklader kan via het ethernet worden aangesloten op externe beheersystemen zoals AMX of Crestron. Ga voor een uitgebreide lijst met commandostrings naar de productpagina op <https://www.shure.com>.

- Verbinding: Ethernet (TCP/IP; SBC220 is de client)
- Poort: 2202

Verticale bevestiging

Drie bevestigingspunten aan de onderkant van de oplader bieden ruimte voor #6-schroeven met een ronde kop of cilinderkop. Bevestig het systeem op een hard oppervlak met behulp van 3 schroeven die lang genoeg zijn om de oplader vast te zetten. Richt de oplader zo dat de 2 bevestigingspunten zich aan de bovenkant bevinden zoals afgebeeld.

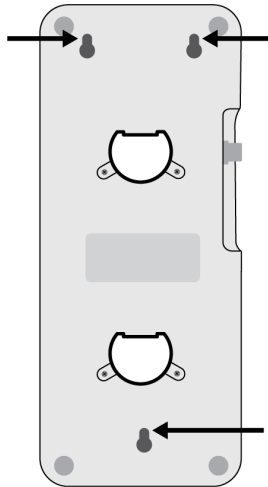

Waarschuwing: Laad alleen batterijen uit de SB900-serie op in de oplader als deze verticaal is gemonteerd. Laad geen zenders op.

Modelvarianten

Alle modellen worden geleverd met voeding, tenzij anders staat aangegeven.

Regio	Model
Verenigde Staten	SBC220-US
Argentinië	SBC220-AR
Brazilië	SBC220-BR
Europa	SBC220-E
Verenigd Koninkrijk	SBC220-UK
Japan	SBC220-J
China	SBC220-CN
Korea	SBC220-K
Taiwan	SBC220-TW
Australië	SBC220-AZ
India	SBC220-IN
Wereldwijd	SBC220 (zonder voeding)

Productgegevens

SBC220

Compatibele batterijen

Max. 2 batterijen uit de SB900-serie

Compatibele zenders

Maximaal 2 ULXD1, ULXD2, QLXD1, QLXD2, AD1 of AD2

Laadstroom

Maximaal 0,75 A

Laadtijd

1 uur = 50% opgeladen; 3 uur = 100% opgeladen

Externe voeding

PS60

Voedingsvereiste

Maximaal 15 V, 4 A

Behuizing

Gegoten plastic

Afmetingen

66,31 x 88,74 x 210,82 mm (2,61 x 3,49 x 8,30 inch) H x B x D

Gewicht

0,45 kg (1 lb) zonder batterijen

Bedrijfstemperatuurbereik

0 °C (32 °F) tot 45 °C (113 °F)

Opslagtemperatuurbereik

-29 °C (-20 °F) tot 74 °C (165 °F)

Netwerkinterface

10/100-Mbps Ethernet

Mogelijkheid tot netwerkadressering

DHCP of handmatig IP-adres

Certificering

Voldoet aan de essentiële vereisten van de volgende Europese richtlijnen:

Komt in aanmerking voor CE-markering.

De CE-conformiteitsverklaring kan worden verkregen via: www.shure.com/europe/compliance

Erkende Europese vertegenwoordiger:

Shure Europe GmbH

Hoofdkantoren in Europa, Midden-Oosten en Afrika

Afdeling: EMEA-goedkeuring

Jakob-Dieffenbacher-Str. 12

75031 Eppingen, Duitsland

Telefoon: +49-7262-92 49 0

Fax: +49-7262-92 49 11 4

E-mail: info@shure.de

Het gebruik van dit apparaat is onderhevig aan de volgende twee voorwaarden: (1) dit apparaat mag geen storing veroorzaken en (2) dit apparaat moet elke storing accepteren, inclusief storing die ongewenste werking van het apparaat tot gevolg kan hebben.

Le présent appareil est conforme aux CNR d'Industrie Canada applicables aux appareils radio exempts de licence.

L'exploitation est autorisée aux deux conditions suivantes : (1) l'appareil ne doit pas produire de brouillage, et (2) l'utilisateur de l'appareil doit accepter tout brouillage radioélectrique subi, même si le brouillage est susceptible d'en compromettre le fonctionnement.

Geautoriseerd volgens de verificatiebepaling van FCC Deel 15B.

CAN ICES-3 (B)/NMB-3 (B)

Informatie voor de gebruiker

Deze apparatuur is getest en goed bevonden volgens de limieten van een digitaal apparaat van klasse B, conform deel 15 van de FCC-regelgeving. Deze limieten zijn bedoeld als aanvaardbare bescherming tegen schadelijke interferentie bij plaatsing in woonwijken. Deze apparatuur genereert en gebruikt hoogfrequente energie, kan deze ook uitstralen en kan, indien niet geplaatst en gebruikt in overeenstemming met de instructies, schadelijke interferentie aan radiocommunicatie veroorzaken. Er is echter geen garantie dat in specifieke installaties geen storingen kunnen optreden. Als deze apparatuur schadelijke interferentie in radio- of televisieontvangst veroorzaakt, wat kan worden vastgesteld door het apparaat uit- en weer in te schakelen, wordt de gebruiker geadviseerd om de storing te corrigeren door een of meer van onderstaande maatregelen:

- Richt de ontvangstantenne opnieuw of plaats deze ergens anders.
- Vergroot de scheidingsafstand tussen het apparaat en de ontvanger.
- Sluit het apparaat aan op een contactdoos van een ander circuit dan dat waarop de ontvanger is aangesloten.
- Vraag de dealer of een ervaren radio/TV-monteur om hulp.

Opmerking: EMC-conformiteitstesten worden gebaseerd op het gebruik van meegeleverde en aanbevolen kabeltypen. Bij gebruik van andere kabeltypen kunnen de EMC-prestaties worden aangetast.

Wijzigingen of aanpassingen die niet expliciet zijn goedgekeurd door Shure Incorporated kunnen uw bevoegdheid om het apparaat te gebruiken tenietdoen.

Houd rekening met het milieu; elektrische producten en verpakkingen maken deel uit van regionale recyclingprogramma's en horen niet bij het gewone huisafval.