

19737 iPad Air 2-Wandhalter



KÖNIG & MEYER

Stands For Music

- Die neue Wandhalterung hat das iPad Air 2 sicher und komfortabel im Griff
- Schnelles und müheloses Einrasten und Entnehmen des iPad Air 2 in den Halter
- Mit 3 Befestigungsbohrungen fest und sicher an der Wand zu befestigen
- Stufenlos um 360° verdrehbar für horizontalen und vertikalen Einsatz
- Diese Drehbewegung lässt sich leicht ausführen, wobei ein selbstständiges Drehen verhindert wird

Vielen Dank, dass Sie sich für dieses Produkt entschieden haben. Diese Anleitung informiert Sie über alle wichtigen Schritte bei Aufbau und Handhabung. Wir empfehlen, sie auch für den späteren Gebrauch aufzubewahren.

SICHERHEITSHINWEISE

- Das iPad Air 2 sorgfältig in die Halteplatte einclippen und auf sicheren Sitz prüfen - beim Verdrehen umsichtig handhaben.
- Der Halter wird mit drei Schrauben an der Wand befestigt. **BEACHTEN:**
 - Ungeeignet sind Wände, die zu schwach sind oder hinter denen Strom- und Wasserleitungen oder dgl. verlegt sind. Ggf. einen qualifizierten Fachmann fragen.
 - Je nach Wandbeschaffenheit (Holz, Beton, Ziegel etc.) entsprechendes Montagematerial verwenden (nicht im Lieferumfang).
 - Vergewissern Sie sich, dass nach der Installation die Schrauben und Muttern fest angezogen sind und wiederholen Sie diese Prüfungen regelmäßig.

WANDMONTAGE

Die Wandhalterung ist vollständig vormontiert und kann direkt an der Wand befestigt werden.

- Die drei Bohrungen der runden Wandplatte ausrichten:
 - nach optischen oder
 - praktischen Gesichtspunkten
- Bohrlöcher markieren
- Dübellöcher bohren
 - \varnothing 6 mm bei Kunststoffdübeln
 - ggf. \varnothing 3 mm bei Holzschrauben
- Befestigungsbeispiel Steinwand
- Befestigungsbeispiel Holzwand

WANDMONTAGE Befestigungsbeispiele

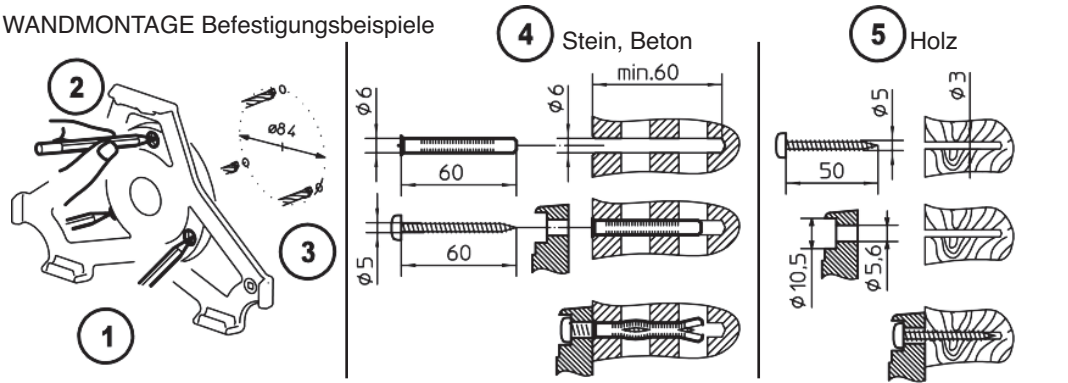

Bei Porenbeton, Gipskarton etc. empfehlen wir Ihnen sich im Fachhandel nach geeigneten Verankerungen zu erkundigen.

BENUTZERHINWEISE

AUSRICHTEN des iPad Air 2

- iPad Air 2 nach dem HOME-Button-Symbol AUSRICHTEN (siehe Prägung auf der Halteplatte)

AUSRICHTEN des iPad Air 2

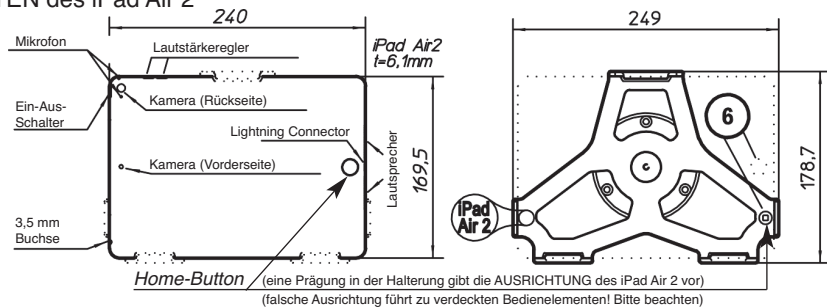

EINLEGEN des iPad Air 2

- iPad Air 2 erst unten EINLEGEN...
- ...danach oben EINCLIPSEN

EINLEGEN des iPad Air 2

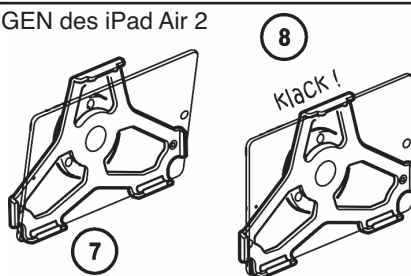

ENTNEHMEN des iPad Air 2

- iPad Air 2 festhalten und oberen Haken ANHEBEN
- iPad Air 2 herausklappen und ENTNEHMEN

ENTNEHMEN des iPad Air 2

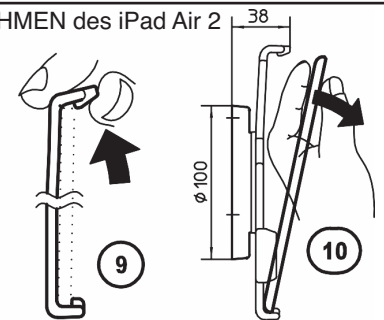

FORMAT

- Die Halterung verfügt über eine 360°-Drehfunktion. Dadurch kann das iPad Air 2 hochkant oder quer oder in jede andere gewünschte Position gebracht werden. Dabei kann das iPad Air 2 in der Halterung verbleiben.

FORMAT

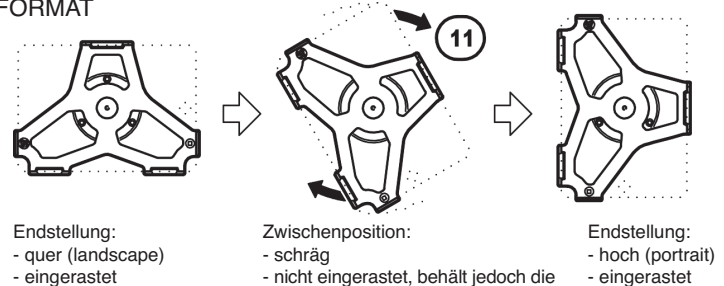

TECHNISCHE DATEN / SPEZIFIKATION

| | |
|----------|---|
| Material | Wandplatte: Polyamid (PA-6) Aufnahmeplatte: Polypropylen (PP) Schrauben, Muttern, Scheiben, Federn: Stahl |
| Traglast | iPad Air 2 |
| Maße | Aufstellmaß: 249 x 38 x 178,7 mm Karton: 300 x 102 x 230 mm |
| Gewicht | netto 0,14 kg, brutto 0,43 kg |

FEHLERSUCHE (F) und BESEITIGUNG (B)

- F: Halterung wackelt B: Wandverschraubung prüfen
- B: Verbindung Wandplatte-Aufnahmeplatte prüfen
- F: iPad Air 2 sitzt nicht richtig B: iPad Air 2 korrekt einlegen und dabei hörbar einrasten lassen

19737 iPad Air 2 wall mount **K&M** KÖNIG & MEYER

Stands For Music

- **Securely Held in Place!** The best way to enjoy your iPad Air 2
- **The iPad Air 2 clicks into the holder quickly and effortlessly**
- **It is secured by 3 drill holes in the wall, ensuring a secure hold**
- **Can be rotated 360° - it can be positioned horizontally and vertically**
- **Rotating is easy, and your iPad Air stays securely in the position you select**

Thank you for choosing this product. The instructions provide directions to all of the important set up and handling steps. We recommend you keep these instructions for future reference.

SAFETY NOTES

- Carefully clip the iPad Air 2 onto the holding plate and ensure that the iPad Air 2 fit is secure - be careful you when the iPad Air 2 is positioned.
- The holder is affixed to the wall with three screws. ENSURE:
 - Walls, that are too weak or have electrical and water conduits are not suitable. If this is the case consult a qualified handyman.
 - Depending on the wall composition (Wood, Concrete, Bricks etc.) use the appropriate mounting materials (not included with the delivery)
 - Ensure that the screw and nuts are tight and check this routinely.

WALL MOUNT

The wall mount comes fully assembled and can be mounted to the wall.

- The three drill holes are to be placed according to the round wall plate:
 - according to a good estimate
 - practical know how
- Mark the drill holes
- Drill the anchor holes
 - \varnothing 6 mm for plastic anchors
 - \varnothing 3 mm for wood anchors
- Mounting example concrete wall
- Mounting example wood wall

WALL MOUNT mounting examples

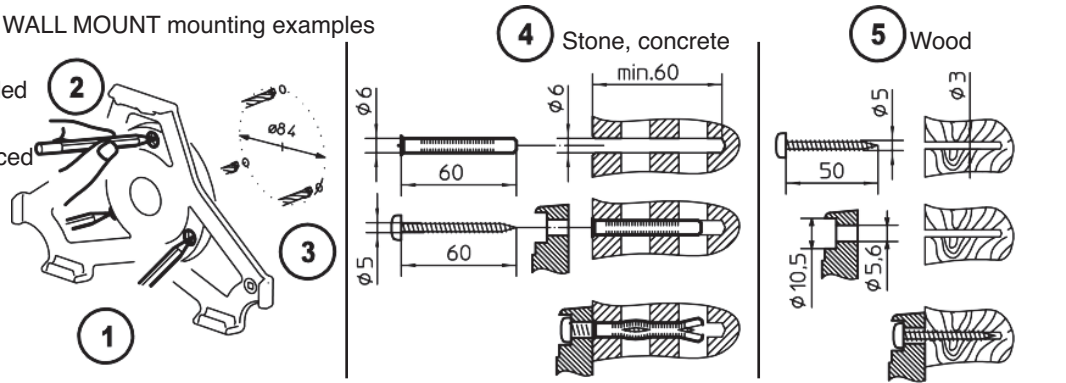

If the wall is made of aerated concrete, plasterboard etc. we recommend that you consult a hardware store to purchase the suitable anchor materials.

USAGE NOTES

ORIENTATION of the iPad Air 2

- Place the iPad Air 2 according to the HOME-Button-Symbol (consult the embossing on the holding plate).

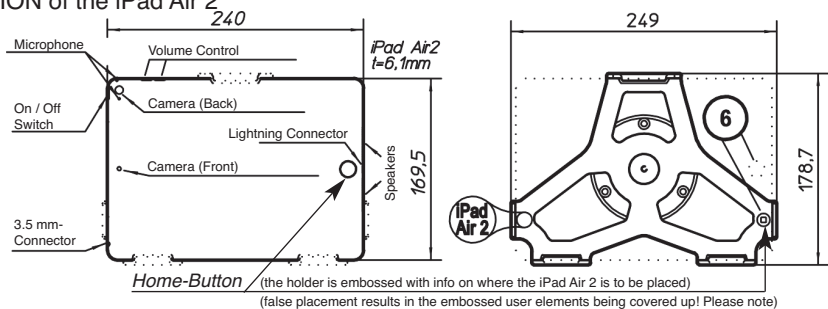

PLACEMENT of the iPad Air 2

- First PLACE the iPad Air 2 into the bottom area and...
- ...then CLIP it into the top

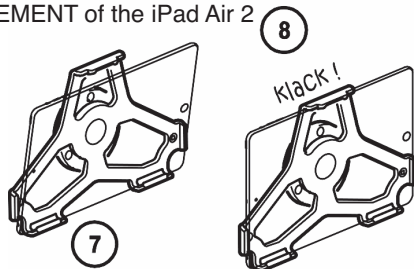

REMOVAL of the iPad Air 2

- Hold the iPad Air 2 and LIFT the upper hook
- Hold the iPad Air 2 and REMOVE it

REMOVAL of the iPad Air 2

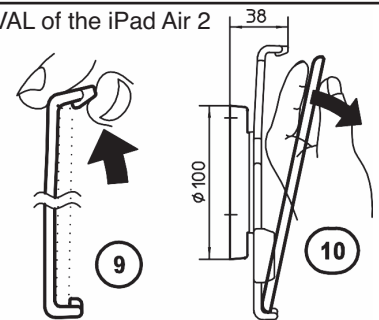

FORMAT

- The holder is equipped with a 360°-rotating function. The iPad Air 2 can be placed in any desired position - vertical - horizontal and everywhere in between. The iPad Air 2 does not have to be removed for the holder.

FORMAT

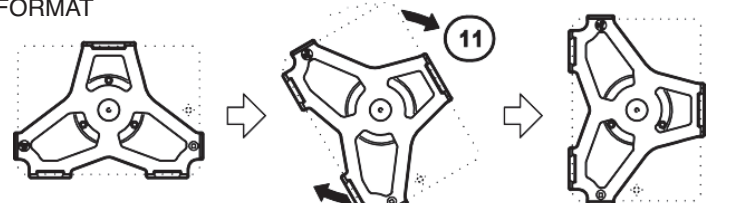

TECHNICAL DATA

| | |
|------------|--|
| Material | Swivel Bearing: Polyamid (PA-6) Holding Plate: Polypropylen (PP) Screws, nuts, washers, springs: steel |
| Max. load | iPad Air 2 |
| Dimensions | Base dimensions: 249 x 38 x 178,7 mm Box: 300 x 102 x 230 mm |
| Weight | net 0.14 kg, gross 0.43 kg |

Final Position
- landscape
- click into place

Incline Position
- cannot be clicked into place,
however it does stay in the
selected position

Final Position
- portrait
- click into place

FAULT FINDING (F) and REPAIR (R)

F: Holder is not stable B: Check the wall screws

B: Check the connection between the wall plate and holder plate

F: iPad Air 2 is not firmly in place B: Place the iPad Air 2 into the holder correctly (so you can hear the click)