

Pioneer

MULTI-SPELER

CDJ-900NXS

CDJ-900nexus



<http://pioneeordj.com/support/>

De bovengenoemde Pioneer DJ ondersteuningswebsite biedt een overzicht van de vaak gestelde vragen, informatie over software en allerlei andere soorten informatie en diensten die u in staat stellen dit product met meer gemak te gebruiken.

<http://rekordbox.com/>

Zie de hierboven genoemde Pioneer website voor allerlei soorten informatie en diensten met betrekking tot rekordbox™.

Handleiding

Inhoud

Opmerkingen over deze handleiding

- Hartelijk dank voor uw aankoop van dit Pioneer product. U moet zowel dit document lezen als Lees dit voor gebruik (Belangrijk)/Snelstartgids! Beide documenten bevatten belangrijke informatie die u moet begrijpen voor u dit product gaat gebruiken. Na het doorlezen van de gebruiksaanwijzing dient u deze te bewaren op een veilige plaats, voor latere naslag.
- In deze handleiding worden de namen van schermen en menu's op het computerscherm en de namen van toetsen en aansluitingen op het product enz. aangegeven tussen haakjes. Voorbeelden:
 - Druk op de **[CUE]** knop.
 - Het **[UTILITY]**-scherm verschijnt.
 - Klik op de Windows **[Starten]**-menuknop en dan op **[Alle programma's]** > **[Pioneer]** > **[rekordbox 2.x.x]** > **[rekordbox 2.x.x]**.
 - Zorg dat de LAN-kabel juist is aangesloten op de **[LINK]**-aansluiting.
 - De Handleiding van rekordbox (Mac/Windows) is te bekijken via het rekordbox (Mac/Windows) **[Help]**-menu, na het installeren van rekordbox (Mac/Windows).

01 Alvorens te beginnen

Kenmerken 3

02 Voordat u begint

Geschikte geluidsbronnen 5
Bruikbare media 5
Geschikte muziekbestand-formaten 6
Functies die u kunt gebruiken in combinatie met een computer 7

03 Aansluitingen

Beschrijving van de aansluitingen 11
Basisstijl 11
Gebruik van andere merken DJ-software 14
Aansluitingen voor doorlopende weergave 14

04 Overzicht van de bedieningstoetsen

Regelpaneel 15
Achterpaneel 17
Voorpaneel 17
Hoofdbeeldscherm 18
Instelknop-aanduidingsdeel 19

05 Basisbediening

Inschakelen van de stroom 20
Uitschakelen van de stroom 20
Laden en uitwerpen van discs 20
USB-apparatuur aansluiten en loskoppelen 21
Afspelen 21
Bediening met de instelknop 23

06 Geavanceerde bediening

Instellen van een Cue 24
Instellen van een Loop 24
Opslaan van cue- of lus-punten 25
Wissen van opgeslagen cue- of lus-punten 26
Instellen van het cue-punt voor de Auto-cue functie 26
Gebruik van de beat-dividefunctie 27
Gebruiken van de slip-weergave 27
Gebruik van de beat-synchronisatiefunctie 28
Bediening van de CDJ-900nexus in combinatie met andere apparaten 28
Muziekstukken opzoeken 29
Andere bladerfuncties 30
Controleren van de afspeelgeschiedenis (**HISTORY**) 31
Bewerken van tag-lijsten 31
Tonen van de details van het geladen muziekstuk 33

Veranderen van waarderingen van muziekstukken 33
Aangeven van details voor muziekstukken die in andere DJ-spelers zijn geladen 33

07 Instellingen aanpassen

Opslaan van instellingen op USB-apparatuur 34
Oproepen van instellingen die zijn opgeslagen op een USB-apparaat 34
Open het **[UTILITY]**-scherm 34
Instellingen aanpassen 34
Kopiëren van de instellingen naar een DJ-spelers die verbonden zijn via PRO DJ LINK 36
Omtrent het stuurprogramma (Windows) 36

08 Gebruik van andere merken DJ-software

Bediening van de DJ-software via een MIDI-interface 38

09 Aanvullende informatie

Verhelpen van storingen 39
Omtrent het LCD-scherm 40
Over iPods/iPhones/iPads 40
Foutmeldingen 40
Lijst van de pictogrammen die verschijnen op het beeldscherm 41
Voorzorgen bij het gebruik 41
Behandeling van de discs 41
Handelsmerken, licenties enz. 42

Alvorens te beginnen

Kenmerken

Dit toestel is een DJ-speler met de verfijnde techniek van Pioneers CDJ-serie, de wereldstandaard voor apparatuur in clubs. Het is niet alleen uitgerust met een breed scala aan mogelijkheden voor DJ-optredens met ondersteuning van allerlei signaalbronnen, inclusief de PRO DJ LINK, kwantiserings- en beat-synchronisatiefuncties, maar het heeft ook een hoge geluidskwaliteit, een zeer betrouwbare bouw en een ontwerp en paneelindeling die een gemakkelijk gebruik mogelijk maken en op die manier ondersteuning bieden aan allerlei soorten DJ-optredens.

MULTIMEDIA, MULTIFORMAAT

Naast discs (CD's), kunnen er ook muziekbestanden worden afgespeeld van USB-apparatuur (flashgeheugen of harde schijf) en van mobiele apparatuur. De muziekformaten die worden ondersteund omvatten niet alleen muziek-CD's (CD-DA) en MP3-bestanden maar ook AAC, WAV en AIFF.

De meegeleverde rekordbox (Mac/Windows) muziekbeheerssoftware kan worden gebruikt om thuis de afspeellijsten, cues, lussen en beatpatronen voor te bereiden die u nodig hebt voor DJ-optredens, zodat u zich in de disco/club met een gerust hart kunt concentreren op uw DJ-optreden. Op deze manier wordt een DJ-cyclus mogelijk waarin alle stappen, van het verkrijgen van de muziekbestanden tot en met het uiteindelijke optreden, op een soepele manier worden geïntegreerd.

rekordbox (Mac/Windows)

rekordbox is een programma waarmee gebruikers die een Pioneer DJ-speler hebben gekocht die rekordbox ondersteunt muziekbestanden kunnen beheren die ze willen gebruiken in DJ-optredens.

De meegeleverde rekordbox muziekbeheerssoftware kan worden gebruikt voor het beheren (analyse, instellingen, aanmaken, geschiedenis-opslag) van muziekbestanden op computers. Gebruiken van muziekbestanden die beheerd worden met rekordbox in combinatie met dit toestel maakt uitstekende DJ-optredens mogelijk.

- In deze handleiding wordt naar de versie van rekordbox voor Mac/Windows verwezen als "rekordbox (Mac/Windows)". "rekordbox" wordt gebruikt om tegelijk te verwijzen naar de versies rekordbox (Mac/Windows) en rekordbox (iOS/Android) en ook om direct rekordbox-functies aan te duiden.

rekordbox (iOS/Android)

rekordbox (iOS/Android), een smartphone-applicatie die gratis kan worden gedownload, kan worden gebruikt voor het beheren (analyse, instellingen, aanmaken, geschiedenis-opslag) van muziekbestanden op mobiele apparatuur. Gebruiken van muziekbestanden die beheerd worden met rekordbox (iOS/Android) in combinatie met dit toestel maakt uitstekende DJ-optredens mogelijk.

- In deze handleiding wordt naar de versie van rekordbox voor mobiele apparatuur verwezen als "rekordbox (iOS/Android)".

PRO DJ LINK

Aan functies zijn er onder andere "USB-export" voor USB-apparaten (flashgeheugensticks en harde schijven) en "rekordbox LINK-export" voor gebruik met een computer waarop rekordbox is geïnstalleerd.

❖ USB Export

Deze functie kunt u gebruiken om rekordbox-muziekbestanden en beheergegevens over te brengen met USB-apparaten. Zo hoeft u niet uw computer mee te nemen naar de disco of club.

Thuis of in een studio

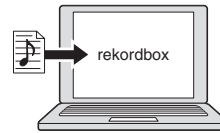

- Muziekbestanden toevoegen aan uw collecties en analyseren.
- Tref de nodige voorbereidingen op rekordbox.



Schrijf de rekordbox-gegevens naar een USB-apparaat.



In de disco of de club

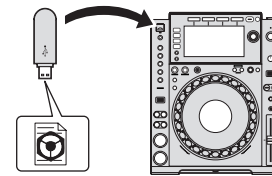

Sluit het USB-apparaat aan op de DJ-speler.

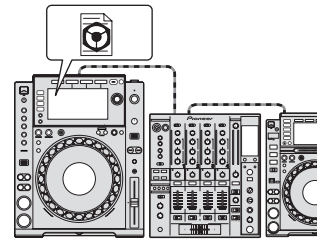

- Gebruik de rekordbox-gegevens voor het optreden.
- Deel de rekordbox-gegevens met de PRO DJ LINK-functie.



De afspelgeschiedenis wordt opgeslagen op het USB-apparaat.



Thuis of in een studio

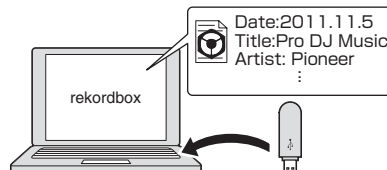

Controleer en beheer de afspelgeschiedenis met rekordbox.

❖ rekordbox LINK Export

Wanneer dit toestel en de computer met elkaar zijn verbonden via een LAN-kabel, kunnen de rekordbox-muziekbestanden en de beheergegevens direct worden overgebracht, zodat de extra stap van het exporteren naar een USB-apparaat niet meer nodig is. Dit toestel en de computer kunnen ook draadloos met elkaar worden verbonden via een draadloze LAN-router (of een draadloze LAN-toegangspunt).

Thuis of in een studio



- Muziekbestanden toevoegen aan uw collecties en analyseren.
- Tref de nodige voorbereidingen op rekordbox.



In de disco of de club

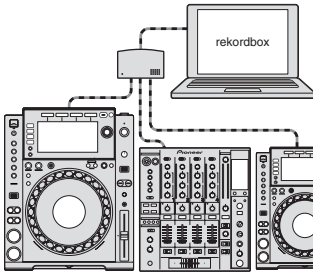

Sluit de computer en de DJ-speler aan.

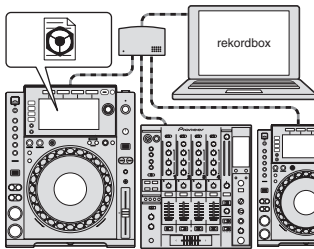

- Gebruik de rekordbox-gegevens voor het optreden.
- Deel de rekordbox-gegevens met de PRO DJ LINK-functie.



Thuis of in een studio

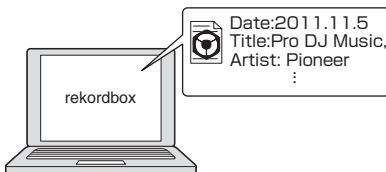

Controleer en beheer de afspeelgeschiedenis met rekordbox.

BEELDSCHERM

Dit toestel is uitgerust met een groot LCD kleurenscherm met hoge resolutie waardoor de informatie die u nodig hebt voor uw DJ-optredens gemakkelijk afleesbaar is.

❖ BROWSE

Door de combinatie van de lijstweergave van muziekbestanden en een makkelijke grote draaiknop kunt u zonder stress muziekstukken selecteren. Bovendien kunt u door de weergave van afbeeldingen bij muziekstukken instinctief en op het oog de gewenste muziekstukken opzoeken.

❖ WAVE/WAVE ZOOM

De algehele golfvorm ("WAVE") kan worden weergegeven zodat u visueel de hele compositie van het muziekstuk kunt overzien. De frequentiebanden zijn kleurgecodeerd en er kan een zoombaar vergrote golfvorm ("WAVE ZOOM") worden weergegeven zodat u onmiddellijk kunt zien hoe het muziekstuk zich ontwikkelt.

❖ BEAT COUNTDOWN

Het exacte aantal beats van het afgespeelde punt tot opgeslagen cue-punten kan onmiddellijk worden afgelezen.

BEAT SYNC

Op basis van de GRID-informatie van de muziekstukken die zijn geanalyseerd met rekordbox, kunnen het tempo (BPM) en de beatpositie van muziekstukken die op dit toestel worden afgespeeld automatisch worden gesynchroniseerd met andere DJ-spelers die via PRO DJ LINK met dit toestel zijn verbonden. De beat-synchronisatiefunctie helpt u bij het mixen van muziekstukken en het creëren van uitvoeringen door middel van mixen en effecten, waardoor de verscheidenheid van uw DJ-optredens enorm uitgebreid wordt.

QUANTIZE

Dit toestel is uitgerust met een kwantiseringsfunctie die automatisch de timing corrigeert bij gebruik van functies zoals lussen, terugzoeken of slip-lussen, zelfs wanneer u handelingen niet op de beat uitvoert, zolang het muziekstuk maar is geanalyseerd met rekordbox. Hierdoor worden precieze uitvoeringen mogelijk zonder het ritme van het spelende muziekstuk te onderbreken.

SLIP MODE

Dit toestel is uitgerust met een functie voor slip-weergave waarmee de weergave van het muziekstuk op de achtergrond wordt voortgezet terwijl er lussen worden uitgevoerd, terug wordt gezocht, gescratched, of gepauzeerd. Hierdoor worden DJ-uitvoeringen mogelijk zonder de afwikkeling van het muziekstuk aan te tasten, ook bij lusweergave, terugzoeken, scratchen of pauzeren.

BEAT DIVIDE

Het beatpatroon van het spelende muziekstuk kan gemakkelijk worden veranderd met behulp van de toetsen van het toestel. Op deze manier kunt u een grote verscheidenheid aan beatarrangementen improviseren zonder het ritme van het spelende muziekstuk te onderbreken.

MY SETTINGS

De instellingen van de functies van dit toestel kunnen worden opgeslagen op USB-apparatuur of mobiele apparaten en indien gewenst weer in dit toestel worden geladen. Het is ook mogelijk om de instellingen van dit toestel te maken in rekordbox en ze dan direct over te brengen naar dit toestel. Hierdoor kunt u snel overschakelen naar de instellingen die u zelf van tevoren heeft voorbereid wanneer u een andere DJ in een club moet vervangen.

UITSTEKENDE GELUIDSKWALITEIT

De audio-uitgangsschakelingen maken gebruik van klokken met lage jitter en hoogwaardige Wolfson D/A-converters. Verder wordt ongewenste digitale ruis van de stroomvoorziening van de audio geblokkeerd, zodat het oorspronkelijke geluid natuurgetrouw wordt gereproduceerd voor een heldere, rijke club-geluidsweergave met een duidelijk aanwezig geluidsveld.

GELUIDSKAART

Dit toestel is voorzien van een exclusief eigen interface en een MIDI-interface voor het besturen van de DJ-software van andere merken. Er is tevens voorzien in een ingebouwde geluidsk kaart, zodat andere apparatuur gemakkelijk kan worden aangesloten.

Voordat u begint

Geschiede geluidsbronnen

Dit apparaat is geschikt voor de volgende geluidsbronnen.

- Discs (bladzijde 5)
- USB-apparaten (bladzijde 5)
- Computers (bladzijde 22)

Omtrent de bijgeleverde CD-ROM

Dit apparaat kan worden gebruikt in combinatie met een computer, wanneer u de software van de bijgeleverde CD-ROM installeert op de computer.





De bijgeleverde CD-ROM bevat de volgende twee programma's.

- rekordbox (Mac/Windows) muziekbeheerprogramma
- Stuurprogramma

Bruikbare media

Omtrent discs

Dit apparaat is geschikt voor het afspelen van de volgende typen discs.

Type	Beeldmerk ¹	Geschiede formaten	Geschiede bestandssystemen
CD		<ul style="list-style-type: none"> • Muziek-CD (CD-DA) 	—
CD-R		<ul style="list-style-type: none"> • Muziek-CD (CD-DA) • CD-ROM 	ISO9660 level 1, ISO9660 level 2, Romeo en Joliet
CD-RW			
CD-TEKST ²		Muziek-CD (CD-DA)	—

¹ Discs die zijn voorzien van een van de hier getoonde beeldmerken op het label, het hoesje of doosje kunnen worden afgespeeld.

² Muziektitels, albumtitels en namen van de uitvoerenden die zijn opgenomen in CD-Tekst formaat zullen worden weergegeven. Wanneer er meerdere tekstgegevens zijn opgenomen op de disc, zal de informatie voor de eerste tekstgegevens worden getoond.

❖ Discs die niet kunnen worden afgespeeld

- DTS-CD
- Foto-CD's
- Video-CD's
- CD Graphics (CD-G) discs
- Onafgesloten CD's
- DVD-Videodiscs
- DVD-Audio discs
- DVD-RAM discs
- DVD-R/-RW
- DVD+R/+RW
- DVD-R DL (dubbellaags)
- DVD+R DL (dubbellaags)

❖ Omtrent CD-R/RW discs

Muziekbestanden (MP3/AAC/WAV/AIFF) die zijn opgenomen op CD-R/-RW discs kunnen worden afgespeeld.

Mappenhiërarchie	Max. 8 lagen (bestanden in mappen voorbij de 8e laag kunnen niet worden weergegeven)
Max. aantal mappen	1 000 mappen
Max. aantal bestanden	1 000 bestanden

Wanneer er veel mappen of bestanden zijn, kan het laden ervan enige tijd vergen.

❖ Afspelen van discs die met een computer zijn samengesteld

Afhankelijk van de instellingen van de computer en het applicatieprogramma, kan het afspelen van discs die met een computer zijn samengesteld soms niet goed mogelijk zijn. Neem uw discs op in een formaat dat met dit toestel af speelbaar is. Raadpleeg voor nadere bijzonderheden de verkoper van uw applicatieprogramma.

Soms kan het afspelen van discs die met een computer zijn samengesteld niet goed lukken, vanwege krassen of vuil, de eigenschappen van de disc of een slechte opnamekwaliteit (door stof op het opnamelensje, enz.).

Zie *Behandeling van de discs* op bladzijde 41 voor aanwijzingen over de omgang met discs.

❖ Reserve-discs maken

Wanneer CD-R/-RW discs gepauzeerd worden of lang in de pauze stand blijven staan bij een cue-punt, kan het afspelen van de disc vanaf dat punt problematisch worden, vanwege de eigenschappen van de disc. Ook wanneer een bepaald punt een enorm aantal malen wordt gebruikt voor het lus-afspelen, kan het afspelen van de disc vanaf dat punt problematisch worden.

Voor het gebruik van discs met waardevolle opnamen, raden we u aan reservediscs te maken.

❖ Omtrent kopieerbeveiligde CD's en zgn. DualDiscs

Dit apparaat voldoet aan de standaard CD-normen. Bij het afspelen van discs die afwijken van de gangbare CD-normen kan niet ingestaan worden voor een juiste werking en goede prestaties.

❖ Over 8 cm discs (CD-singles)

8 cm discs (CD-singles) kunnen niet worden afgespeeld. Gebruik geen 8 cm (CD-single) adapters op dergelijke discs om ze toch met dit toestel te kunnen afspelen. De adapter kan namelijk los komen terwijl de disc aan het draaien is, waardoor zowel de disc als dit toestel beschadigd kunnen raken.

Omtrent USB-apparaten

Dit apparaat is geschikt voor USB-apparaten voor gegevensopslag (externe harde schijven, draagbare flash-geheugensticks, digitale muziekspelers, enz.).

Mappenhiërarchie	Max. 8 lagen (bestanden in mappen voorbij de 8e laag kunnen niet worden weergegeven)
Max. aantal mappen	Onbeperkt (maar mappen voorbij de 10 000e map binnen een enkele map kunnen niet worden weergegeven)
Max. aantal bestanden	Onbeperkt (maar bestanden voorbij het 10 000e bestand binnen een enkele map kunnen niet worden weergegeven)
Geschiede bestandssystemen	FAT16, FAT32 en HFS+ (NTFS wordt niet ondersteund.)

Muziekstukken die beheerd worden met rekordbox (iOS/Android) kunnen worden afgespeeld door het mobiele apparaat waarop rekordbox (iOS/Android) is geïnstalleerd via USB te verbinden. Raadpleeg de hieronder vermelde Pioneer DJ website voor ondersteunde apparatuur

(<http://pioneerdj.com/support/>). Zie voor instructies met betrekking tot rekordbox (iOS/Android) de handleiding van rekordbox (iOS/Android). Wanneer er veel mappen of bestanden zijn, kan het laden ervan enige tijd vergen. Mappen en bestanden voorbij de toegestane limiet kunnen niet getoond worden.

❖ USB-apparaten die niet bruikbaar zijn

- Optische disc-apparatuur zoals externe DVD/CD-stations, enz. zijn niet geschikt.
- USB-verdeelhubs zijn niet bruikbaar.
- iPods kunnen niet worden gebruikt. (Muziekgegevens op een iPad, iPod touch of iPhone kunnen alleen op dit toestel worden afgespeeld als deze zijn toegevoegd aan de rekordbox (iOS/Android)-bibliotheek.)

❖ Voorzorgen bij het gebruik van USB-apparaten

- Het is mogelijk dat bepaalde USB-apparaten niet goed werken. Pioneer aanvaardt geen enkele aansprakelijkheid voor enig verlies

aan gegevens die door de klant zijn opgenomen op USB-apparatuur, of voor enige andere directe of indirecte problemen die te wijten kunnen zijn aan het verbinden van USB-apparatuur aan dit toestel.

- Als er een sterkere stroom dan de toegelaten waarde wordt gedetecteerd via de USB-aansluiting van dit toestel, kan de **[USB STOP]**-indicator gaan knipperen, waarbij de stroomvoorziening van de USB-apparatuur zal worden gestopt en de communicatie zal worden onderbroken. Om dan de normale werking te herstellen, moet u het USB-apparaat loskoppelen van dit toestel. USB-apparaten waarvoor een te hoge stroomsterkte is gedetecteerd, kunt u beter niet gebruiken. Als de normale werking niet wordt hersteld via de bovvermelde methode (als er geen communicatie tot stand kan worden gebracht), moet u dit toestel uit en dan weer aan zetten.
- Als er meerdere partities zijn ingesteld op het USB-apparaat, kan alleen de eerste partitie worden gebruikt. (Wanneer er rekordbox-bibliotheekinformatie aanwezig is, heeft de partitie met de rekordbox-bibliotheekinformatie de prioriteit.)
- USB-apparaten die zijn voorzien van flashgeheugenlezers kunnen niet altijd goed werken.
- Afhankelijk van het USB-apparaat dat u gebruikt, kan niet altijd de gewenste prestatie worden bereikt.

Geschiedte muziekbestand-formaten

Dit apparaat is geschikt voor muziekbestanden in de volgende formaten.

Type	Bestandsnaamextensie	Geschiedte formaten	Bitdiepte	Bitsnelheid	Bemonsteringsfrequentie	Coderingsmethode
MP3	.mp3	MPEG-1 AUDIOLAAG-3	16-bit	32 kbps tot 320 kbps	32 kHz, 44,1 kHz en 48 kHz	CBR, VBR
		MPEG-2 AUDIOLAAG-3	16-bit	8 kbps tot 160 kbps	16 kHz, 22,05 kHz en 24 kHz	CBR, VBR
AAC	.m4a, .aac en .mp4	MPEG-4 AAC LC	16-bit	16 kbps tot 320 kbps	16 kHz, 22,05 kHz, 24 kHz, 32 kHz, 44,1 kHz en 48 kHz	CBR, VBR
		MPEG-2 AAC LC	16-bit	16 kbps tot 320 kbps	16 kHz, 22,05 kHz, 24 kHz, 32 kHz, 44,1 kHz en 48 kHz	CBR, VBR
WAV	.wav	WAV	16-bit, 24-bit	—	44,1 kHz, 48 kHz	Niet-gecomprimeerde PCM
AIFF	.aif, .aiff	AIFF	16-bit, 24-bit	—	44,1 kHz, 48 kHz	Niet-gecomprimeerde PCM

Omtrent MP3-bestanden

MP3-bestanden kunnen een constante bitsnelheid (CBR) of een variabele bitsnelheid (VBR) hebben. Beide soorten bestanden kunnen worden weergegeven met dit toestel, maar de zoekfuncties en de supersnelle zoekfuncties zullen langzamer werken met VBR-bestanden. Als een betrouwbare werking belangrijk voor u is, raden we u aan MP3-bestanden op te nemen in CBR-formaat.

Omtrent AAC-bestanden

- AAC is de afkorting van "Advanced Audio Coding", een basisformaat voor audiocompressietechnologie die wordt toegepast voor MPEG-2 en MPEG-4.
- Het bestandsformaat en de naamextensie van AAC-gegevens is afhankelijk van de applicatie waarmee de gegevens zijn opgeslagen.
- Op dit toestel kunnen, naast AAC-bestanden die zijn gecodeerd met iTunes® met de extensie ".m4a", ook bestanden met de extensies ".aac" en ".mp4" worden afgespeeld. AAC-bestanden die voorzien zijn van een auteursrechtelijke beveiliging, zoals bestanden die zijn aangeschaft bij de iTunes Store, kunnen niet worden afgespeeld. Bovendien is het soms niet mogelijk een bestand af te spelen, afhankelijk van in welke versie van iTunes het bestand is gecodeerd.

Over ID3-tags

De tag-informatietypes die kunnen worden geregistreerd voor een muziekbestand zijn de ID3-tags (v1, v1.1, v2.2.0, v2.3.0, en v2.4.0) of de meta-tags.

Over illustraties bij muziekbestanden

Het bestandsformaat voor illustraties die kunnen worden toegevoegd aan muziekbestanden is JPEG (extensies: ".jpg" of ".jpeg").

- Bestanden die groter zijn dan 800 x 800 beeldpunten kunnen niet worden weergegeven.

Over weergave van tekst

❖ CD-TEKST

Dit toestel is geschikt voor CD-TEXT. Muziektitels, albumtitels en namen van de uitvoerenden die zijn opgenomen in CD-TEXT formaat zullen worden weergegeven. Wanneer er meerdere tekstgegevens zijn opgenomen, zullen alleen de eerste tekstgegevens worden getoond. De voor weergave geschikte lettertekens staan hieronder vermeld.

- ASCII
- ISO-8859
- MS-JIS
- Klassieke Chinese tekenscode

❖ MP3/AAC

Om bij het weergeven van namen van muziekstukken enz. lettertekens weer te kunnen geven die in een andere code dan Unicode zijn opgenomen, wijzigt u de **[LANGUAGE]**-instelling.

- ☞ Keuze van een andere taal (blz.35)

Functies die u kunt gebruiken in combinatie met een computer

Omtrent de bijgeleverde CD-ROM

Dit apparaat kan worden gebruikt in combinatie met een computer, wanneer u de software van de bijgeleverde CD-ROM installeert op de computer.

De bijgeleverde CD-ROM bevat de volgende twee programma's.

❖ rekordbox (Mac/Windows) muziekbeheerprogramma

rekordbox is een programma waarmee gebruikers die een Pioneer DJ-speler hebben gekocht die rekordbox ondersteunt muziekbestanden kunnen beheren die ze willen gebruiken in DJ-optredens.

- rekordbox (Mac/Windows) kan dienen voor het indelen en het opzoeken van muziekbestanden die zijn opgeslagen op uw computer, en voor het samenstellen van afspeellijsten, functies die stuk voor stuk bijzonder handig zijn voor uw DJ-optredens.
- Met rekordbox (Mac/Windows) kunt u voor uw optreden de beat, het tempo (BPM) en andere eigenschappen van de muziek precies meten, controleren en naar wens aanpassen.
- Met rekordbox (Mac/Windows) kunt u van tevoren cruciale punten in de muziek bepalen en vastleggen (voor cue-weergave, lusweergave, hot-cue afspelen, enz.).

Hiermee kunt u diverse soorten afspeelpunten en afspeellijsten die zijn samengesteld met rekordbox gebruiken voor het afspelen met een Pioneer DJ-speler, en na het afspelen kunt u de afspiegelgeschiedenis, het aantal malen afspelen, de puntgegevens e.d. weer doorgeven aan rekordbox.

❖ Stuurprogramma

Dit stuurprogramma is een exclusief ASIO-stuurprogramma voor het weergeven van geluidssignalen via de computer. Om dit toestel te gebruiken in aansluiting op een computer waarop Windows draait, moet u van tevoren het stuurprogramma op de computer installeren.

Het installeren van een stuurprogramma is niet nodig wanneer u Mac OS X gebruikt.

- Zie *Installeren van het stuurprogramma* op bladzijde 36 voor verdere informatie.

Licentie-overeenkomst voor deze Software

Deze Licentie-overeenkomst voor deze Software ("de Overeenkomst") geldt tussen u (zowel voor u als u als individu het programma installeert, als voor een eventuele rechtspersoon waarvoor u optreedt) ("u" of "uw") en PIONEER CORPORATION ("Pioneer").

UITVOEREN VAN ENIGE HANDELING VOOR SET-UP OF INSTALLATIE VAN HET PROGRAMMA BETEKENT DAT U AKKOORD GAAT MET ALLE VOORWAARDEN VAN DEZE LICENTIE-OVEREENKOMST. TOESTEMMING VOOR HET DOWNLOADEN EN/OF GEBRUIKEN VAN HET PROGRAMMA IS EXPLICIET AFHANKELIJK VAN HET OPVOLGEN DOOR U VAN DEZE VOORWAARDEN. SCHRIFTELIJKE OF ELEKTRONISCHE TOESTEMMING IS NIET VEREIST OM DEZE OVEREENKOMST GELDIG EN AFDWINGBAAR TE MAKEN. ALS U NIET AKKOORD GAAT MET ALLE VOORWAARDEN VAN DEZE OVEREENKOMST, KRIJGT U GEEN TOESTEMMING HET PROGRAMMA TE GEBRUIKEN EN MOET U STOPPEN MET DE INSTALLATIE OF, INDIEN VAN TOEPASSING, HET PROGRAMMA VERWIJDEREN.

1 DEFINITIES

- 1 "Documentatie" betekent in dit verband de schriftelijke documentatie, specificaties en de hulpbestanden beschikbaar gesteld door Pioneer ter assistentie bij de installatie en het gebruik van het Programma.

- 2 "Programma" betekent in dit verband alle Pioneer software, of gedeeltes daarvan, waarop door Pioneer aan u licentie verleend is onder deze Overeenkomst.

2 PROGRAMMA LICENTIE

- 1 Beperkte licentie. Onder de voorwaarden van deze Overeenkomst verleent Pioneer u een beperkte, niet-exclusieve, nietoverdraagbare licentie (zonder het recht sub-licenties te verlenen):
 - a Om een enkele kopie van het Programma te installeren op uw computer of mobiele apparatuur, om het Programma uitsluitend voor uw persoonlijk gebruik in te zetten in overeenstemming met deze Overeenkomst en de Documentatie ("toegestaan gebruik");
 - b Om de Documentatie te gebruiken in het kader van uw Toegestaan gebruik; en
 - c Om één kopie te maken van het Programma uitsluitend als reservekopie, met dien verstande dat alle titels en handelsmerken, meldingen met betrekking tot auteursrechten en andere beperkte rechten op de kopie worden vermeld.
- 2 Beperkingen. Behalve indien uitdrukkelijk toegestaan door deze Overeenkomst mag u het Programma of de Documentatie niet kopiëren of gebruiken. U mag het Programma niet overdragen aan derden, er sublicenties op verlenen, het verhuren, uitlenen of uitlenen, noch het gebruiken voor het opleiden van derden, voor gedeeld gebruik op commerciële basis, of voor gebruik op een servicefaciliteit. U mag niet zelf of via een derde het Programma modificeren, reverse engineeren, disassembleren of decompileren, behalve in zoverre toegestaan door ter zake geldende regelgeving, en ook dan alleen nadat u Pioneer schriftelijk op de hoogte hebt gesteld van uw intenties.
- 3 Eigendom. Pioneer of de licentiegever behoudt zich alle rechten, titels en belangen voor met betrekking tot alle octrooien, auteursrechten, handelsgeheimen en andere intellectuele eigendomsrechten op het Programma en de Documentatie en op eventuele afleidingen daarvan. U verwerft geen andere rechten, expliciet of impliciet dan de beperkte licentie zoals vervat in deze Overeenkomst.
- 4 Geen ondersteuning. Pioneer heeft geen enkele verplichting tot het verlenen van ondersteuning, uitvoeren van onderhoud, of het uitgeven van upgrades, wijzigingen of nieuwe versies van het Programma of de Documentatie onder deze Overeenkomst.

3 BEPERKING GARANTIE

HET PROGRAMMA EN DE DOCUMENTATIE WORDEN GELEVERD IN HUN HUIDIGE STAAT ("AS IS") ZONDER ENIGE AANSpraak OF GARANTIE, EN U GAAT ERMEE AKKOORD DEZE GEHEEL OP EIGEN RISICO TE GEBRUIKEN. VOORZOVER WETTELIJK TOEGESTAAN WIJST PIONEER ELKE GARANTIE AANGAANDE HET PROGRAMMA EN DE DOCUMENTATIE IN WELKE VORM DAN OOK AF, EXPLICIET OF IMPLICIET, STATUTAIR, OF TEN GEVOLGE VAN DE PRESTATIES, TEN GEVOLGE VAN DE DISTRIBUTIE OF VERHANDELING ERVAN, MET INBEGRIJ VAN ENIGE GARANTIE VAN VERHANDELBAARHEID, GESCHIKTHEID VOOR EEN BEPAALD DOEL, VOLDOENDE KWALITEIT, ACCURATESSE, TITEL OF NIET MAKEN VAN INBREUK.

4 EXPORTBEPERKINGEN EN NALEVING VAN WETTEN EN REGELGEVING

U mag het Programma niet gebruiken of anderszins uitvoeren of opnieuw uitvoeren, anders dan als toegestaan door de Amerikaanse wet en de wetten van het rechtsgebied waarin u het Programma heeft verkregen. Het Programma mag met name, doch niet uitsluitend, niet worden uitgevoerd of opnieuw uitgevoerd (a) naar landen waartegen de V.S. een embargo hebben ingesteld (b) naar personen op de Specially Designated Nationals List van het Amerikaanse Ministerie van Financiën of de Denied Persons List of de Entity List van het Amerikaanse Ministerie van Handel. Door uw gebruik van het Programma zegt u toe en garandeert u, dat u zich niet in een dergelijk land bevindt en niet op een dergelijke lijst staat. U stemt er tevens mee in dat u het Programma niet zult gebruiken voor doeleinden verboden door de Amerikaanse wet, met inbegrip van doch niet beperkt tot, de ontwikkeling, het ontwerp, de fabricage of de productie van nucleaire wapens, raketten of chemische of biologische wapens.

5 SCHADE EN MAATREGELEN BIJ INBREUK

U gaat ermee akkoord dat enige inbreuk op de bepalingen van deze Overeenkomst Pioneer schade berokkent die niet alleen door geld vergoed kan worden. In aanvulling op enige geldelijke schadeloosstelling en eventueel andere maatregelen waartoe Pioneer gerechtigd is, gaat u ermee akkoord dat Pioneer eventueel gerechtelijke stappen mag ondernemen om toekomstig, daadwerkelijk, of doorgaande inbreuken op deze Overeenkomst te voorkomen.

6 ONTBINDING

Pioneer kan deze Overeenkomst op elk moment beëindigen, zodra u een bepaling schendt. Als deze Overeenkomst wordt beëindigd, moet u stoppen met het gebruiken van het Programma, moet u het blijvend verwijderen van uw computer of mobiele apparatuur waarop het aanwezig is, en moet u alle kopieën van het Programma en de Documentatie in uw bezit vernietigen, waarna u Pioneer schriftelijk in kennis stelt van het feit dat u zulks gedaan heeft. De paragrafen 2.2, 2.3, 2.4, 3, 4, 6 en 7 blijven van kracht nadat deze Overeenkomst is beëindigd.

7 ALGEMENE VOORWAARDEN

- 1** Beperking aansprakelijkheid. In geen geval en onder geen enkele interpretatie aanvaardt Pioneer of een dochterbedrijf aansprakelijkheid met betrekking tot deze Overeenkomst of het onderwerp daarvan, voor enige indirecte, bijkomende, bijzondere of gevolgschade, of voor als strafmaatregel opgelegde vergoedingen, of voor gedeelde winst, niet gerealiseerde opbrengsten, omzet of besparingen, verloren gegane gegevens, of voor gebruiks- of vervangingskosten, ook niet indien zij van tevoren op de hoogte gesteld is van de mogelijkheid van dergelijke schade of indien dergelijke schade voorzienbaar geacht moest worden. In geen geval zal de aansprakelijkheid van Pioneer voor geleden schade het bedrag dat u aan Pioneer of één van haar dochtermaatschappijen voor het Programma heeft betaald overschrijden. Partijen erkennen hierbij dat de beperking van de aansprakelijkheid en de risicoverdeling in deze Overeenkomst worden weerspiegeld in de prijs van het Programma en essentieel onderdeel uitmaken van de wilsovereenkomst tussen de partijen, zonder welke Pioneer het Programma niet ter beschikking zou hebben gesteld of deze Overeenkomst niet zou zijn aangegaan.
- 2** Eventuele beperkingen op of uitsluitingen van garantie en aansprakelijkheid zoals vervat in deze Overeenkomst hebben geen invloed op uw wettelijke rechten als consument en zijn alleen op u van toepassing voorzover dergelijke beperkingen en uitsluitingen zijn toegestaan onder de regelgeving zoals die geldt in de jurisdictie waar u zich bevindt.
- 3** Annulering en afstand. Als een bepaling in deze Overeenkomst wederrechtelijk, ongeldig of anderszins niet afdwingbaar blijkt te zijn, zal deze bepaling voor zover mogelijk toepassing vinden, of, indien dit niet mogelijk is, geannuleerd worden en worden geschrapt uit deze Overeenkomst, terwijl de rest daarvan overkort van kracht blijft. Wanneer één van beide partijen afstand doet van haar rechten als gevolg van een inbreuk op deze Overeenkomst, wordt daarmee niet vanzelfsprekend afstand van deze rechten gedaan bij een eventuele volgende inbreuk daarop.
- 4** Geen overdracht. U mag deze Overeenkomst of enig recht of verplichting daaronder verkregen of aangegaan, niet overdragen, verkopen, overdoen aan anderen, of op andere wijze daarover beschikken, vrijwillig of onvrijwillig, van rechtswege of op een andere wijze, zonder voorafgaande schriftelijke toestemming daartoe van Pioneer. Een eventuele poging door u tot overdracht of verdeling is nietig. Overeenkomstig het hierboven bepaalde is deze Overeenkomst van kracht om reden van en zal strekken tot voordeel van beide partijen en hun respectievelijke rechtsopvolgers.
- 5** Volledige overeenkomst. Deze Overeenkomst omvat alle van kracht zijnde bepalingen tussen de partijen en treedt in de plaats van alle voorgaande of nog geldige overeenkomsten of aanspraken, schriftelijk of mondeling, met betrekking tot het onderwerp daarvan. Deze Overeenkomst mag niet worden gewijzigd of geamendeerd zonder uitdrukkelijke en voorafgaande schriftelijke toestemming daartoe van Pioneer, en geen andere handeling, document, gebruik of gewoonte kan deze Overeenkomst wijzigen of amenderen.
- 6** U gaat ermee akkoord dat deze overeenkomst en alle mogelijke geschillen met betrekking tot deze overeenkomst zijn onderworpen aan Japans recht.

Waarschuwingen betreffende auteursrechten

Het rekordbox-programma beperkt het afspelen en kopiëren van muziek-materiaal met auteursrechtbescherming.

- Wanneer er gecodeerde gegevens e.d. voor auteursrechtbescherming zijn opgenomen in de muziek, kan het niet altijd mogelijk zijn het programma normaal te gebruiken.
- Wanneer rekordbox waarnaemt dat er gecodeerde gegevens e.d. voor auteursrechtbescherming zijn opgenomen in de muziek, kan de bewerking (afspelen, lezen e.d.) tussentijds stoppen.

Opnemen die u hebt gemaakt kunnen slechts dienen voor uw eigen luisterplezier en kunnen onder de auteursrechtwetten niet voor andere doeleinden worden gebruikt zonder toestemming van de auteursrechthouder.

- Muziek die is opgenomen vanaf CD's e.d. wordt beschermd door de auteursrechtwetten van de meeste landen en door internationale verdragen. Het valt onder de verantwoordelijkheid van de persoon die de muziek heeft opgenomen er op toe te zien dat de opnamen op legale wijze worden gebruikt.
- Bij het behandelen van muziek die door downloaden van Internet e.d. is verkregen, is het de volledige verantwoordelijkheid van de persoon die het downloaden heeft verricht er op toe te zien dat de muziek wordt gebruikt in overeenstemming met de voorwaarden van het download-contract.

Voorzorgen bij het installeren van rekordbox (Mac/Windows)

Lees eerst zorgvuldig *Voorzorgen bij het installeren van rekordbox (Mac/Windows)* voordat u rekordbox gaat installeren.

Lees eerst zorgvuldig *Licentie-overeenkomst voor deze Software* voordat u rekordbox gaat installeren.

- De bijgeleverde CD-ROM bevat installatieprogramma's en gebruiksaanwijzingen in de volgende 12 talen: Engels, Frans, Duits, Italiaans, Nederlands, Spaans, Portugees, Russisch, Vereenvoudigd Chinees, Traditioneel Chinees, Koreaans en Japans.
- Wanneer u een besturingssysteem in een andere dan de hierboven vermelde talen gebruikt, moet u bij de installatieprocedure **[English (Engels)]** selecteren.

Geschikte besturingssystemen

Mac OS X (10.5.8, 10.6, 10.7 of 10.8)	✓
Windows® 8/Windows® 8 Pro	32-bit versie ✓ 64-bit versie ✓
Windows® 7 Home Premium/Professional/Ultimate	32-bit versie ✓ 64-bit versie ✓
Windows Vista® Home Basic/Home Premium/Business/Ultimate (SP2 of recenter)	32-bit versie ✓ 64-bit versie ✓
Windows® XP Home Edition/Professional Edition (SP3 of recenter)	32-bit versie ✓

❖ Minimale bedrijfsomgeving voor rekordbox (Mac/Windows)

Controleer of uw computer voldoet aan de onderstaande vereisten voor de werkomgeving voordat u begint met installeren.

CPU	Voor Mac OS X Macintosh computer met een Dual-Core 1,6 GHz of snellere Intel® processor
	Voor Windows® 8, Windows® 7, Windows Vista® en Windows® XP PC/AT compatibele computer met een Dual-Core 2,0 GHz of snellere Intel® processor
Vereist geheugen	1 GB of meer aan RAM-geheugen
Vaste schijf	250 MB of meer aan vrije programmaruimte (afgezien van de ruimte vereist voor de opslag van muziekbestanden, enz.)
Optisch station	Optisch disc-station waarop de CD-ROM gelezen kan worden
Geluid	Geluidsuitgangen voor luidsprekers, hoofdtelefoon, enz. (interne of externe geluidsweergaveapparatuur)

Internetverbinding	Voor klantenregistratie en inlichtingen gebruikt u een web-browser die geschikt is voor 128-bit SSL (Safari 2.0 of recenter, Internet Explorer® 6.0 of recenter), enz.
USB-aansluiting	Een USB-aansluitbus voor het aansluiten van een USB-apparaat (flashgeheugestick, harde schijf, e.d.) is vereist voor het overbrengen van muziekbestanden naar het USB-apparaat.
LAN-aansluiting	Om muziekbestanden over te kunnen brengen naar een Pioneer DJ-speler is een Ethernet LAN-adaptor (RJ45-aansluiting) vereist voor de communicatie met de DJ-speler.

- De juiste werking kan niet worden gegarandeerd voor alle computers, zelfs niet voor die met een werkomgeving zoals hierboven beschreven.
- Zelfs met de vereiste geheugencapaciteit, zoals hierboven vermeld voor de werkomgeving, kan de software niet altijd zijn volledige functionaliteit en prestaties bieden als er te weinig geheugen beschikbaar is. In een dergelijk geval dient u de vereiste maatregelen te nemen om voldoende geheugen vrij te maken. Wij raden u aan om extra geheugen toe te voegen in het belang van een betrouwbare werking en prestaties.
 - Wanneer er veel muziekstukken worden beheerd via het rekordbox-archief (bibliotheek)
 - Wanneer er programma's en diensten op de achtergrond worden uitgevoerd
- Afhankelijk van de stroominstellingen van de computer en andere factoren bestaat de kans dat de CPU en de vaste schijf niet volledig toereikend zijn. Vooral bij een draagbare computer dient u altijd de netstroomkabel aangesloten te laten en de computer in te stellen op de beste prestaties wanneer u gebruik maakt van rekordbox.
- Wij wijzen u erop dat er problemen kunnen optreden met de werking van rekordbox vanwege andere software op uw computer.

Installeren van rekordbox (Mac/Windows)

Lees eerst zorgvuldig *Voorzorgen bij het installeren van rekordbox (Mac/Windows)* voordat u rekordbox gaat installeren.

❖ Installatieprocedure (Macintosh)

- Toestemming van de beheerder van de computer is vereist voor het installeren of verwijderen van rekordbox. Meld u aan als gebruiker met de rechten van computerbeheerder voordat u met installeren begint.

1 Wanneer u de CD-ROM in het optische schijfstation van de computer plaatst, verschijnt de inhoud van het optische schijfstation op het scherm. Dubbelklik op het [CD_menu.app] pictogram.

- Als het venster met het [CD_menu.app] pictogram niet verschijnt wanneer de CD-ROM geladen wordt, kunt u met de Finder het optische schijfstation met de hand openen en daar het [CD_menu.app] pictogram dubbelklikken.

2 Wanneer het menu van de CD-ROM verschijnt, selecteert u [rekordbox: Muziekbeheersoftware installeren] en klikt u op [Beginnen].

- Om het menu van de CD-ROM te sluiten, klikt u op [Afsluiten].

3 Wanneer het scherm voor de licentie-overeenkomst verschijnt, selecteert u [Nederlands]; lees de *Licentie-overeenkomst voor deze Software* zorgvuldig en klik vervolgens op [Doorgaan].

- U kunt kiezen uit verschillende talen zolang de gewenste taal maar ondersteund wordt door uw computersysteem.

4 Als u akkoord gaat met de *Licentie-overeenkomst voor deze Software*, klik u op [Akkoord].

- Als u niet akkoord gaat met de voorwaarden in de *Licentie-overeenkomst voor deze Software*, klikt u op [Niet akkoord] om het installeren te stoppen.

5 Installeer rekordbox door de aanwijzingen die op het scherm verschijnen te volgen.

❖ Installatieprocedure (Windows)

- Toestemming van de beheerder van de computer is vereist voor het installeren of verwijderen van rekordbox. Meld u aan als gebruiker met de rechten van computerbeheerder voordat u rekordbox (Mac/Windows) gaat installeren.

1 Plaats de CD-ROM in het optische schijfstation van de computer.

Dan verschijnt het menu van de CD-ROM.

- Als na het laden van de CD-ROM het menu van de CD-ROM niet verschijnt, opent u het optische schijfstation via [Computer (of Deze computer)] in het [Starten]-menu, en dubbelklikt u vervolgens op het [CD_menu.exe]-pictogram.

2 Wanneer het menu van de CD-ROM verschijnt, selecteert u [rekordbox: Muziekbeheersoftware installeren] en klikt u op [Beginnen].

- Om het menu van de CD-ROM te sluiten, klikt u op [Afsluiten].

3 Wanneer het taalkeuzescherf verschijnt, kiest u [Nederlands] en klikt u op [OK].

- U kunt kiezen uit verschillende talen zolang de gewenste taal maar ondersteund wordt door uw computersysteem.

4 Wanneer het scherm voor de licentie-overeenkomst verschijnt, moet u de *Licentie-overeenkomst voor deze Software* zorgvuldig lezen. Als u akkoord gaat met de *Licentie-overeenkomst voor deze Software*, klikt u op [Akkoord].

- Als u niet akkoord gaat met de voorwaarden in de *Licentie-overeenkomst voor deze Software*, klikt u op [Annuleren] om het installeren te stoppen.

5 Installeer rekordbox door de aanwijzingen die op het scherm verschijnen te volgen.

- Klik op [Annuleren] om het installeren te stoppen, nadat het al is begonnen.

Opstarten rekordbox (Mac/Windows)/Bekijken van de Handleiding

Meld u aan als gebruiker met de rechten van computerbeheerder voordat u rekordbox gaat gebruiken.

- Wanneer u rekordbox voor het eerst opstart, moet u de licentiecode invoeren. De licentiecode is bevestigd aan de verpakking van de CD-ROM.

Wanneer rekordbox is opgestart, kunt u de bedieningsaanwijzingen zien in het rekordbox [Help]-menu.

- De Online-handleiding en de online ondersteuningswebsite kunnen worden geopend als de computer verbonden is met het Internet.

❖ Voor Mac OS X

Open de [Application]-map met Finder en dubbelklik dan op [rekordbox 2.x.x.app].

- De aanduiding 2.x.x geeft de rekordbox-versie aan.

❖ Voor Windows® 8, Windows® 7, Windows Vista® en Windows® XP

Dubbelklik het [rekordbox 2.x.x]-pictogram (snelkoppeling) op het bureaublad.

- De aanduiding 2.x.x geeft de rekordbox-versie aan.

Installeren van rekordbox (iOS/Android)

Installeer rekordbox (iOS/Android) op de mobiele apparatuur (smartphone, tablet enz.). Zie onze website voor instructies over de installatie en ondersteunde versies van besturingssystemen (<http://www.rekordbox.com>).

Gebruik van de online ondersteuningssite

Voor u om informatie vraagt over de bediening van rekordbox of technische vragen stelt, moet u eerst de handleiding van rekordbox (Mac/Windows) en de online-handleiding aandachtig doorlezen en moet u tevens de lijst met vaakgestelde vragen (FAQ) op de rekordbox online ondersteuningssite doornemen.

<rekordbox online ondersteuningssite>

<http://www.rekordbox.com>

- U moet zich eerst registreren op de rekordbox online ondersteuningssite voor u inlichtingen kunt vragen over rekordbox.
- U heeft uw licentiecode nodig bij de klantenregistratie, dus zorg ervoor dat u hem bij de hand heeft. Vergeet ook niet uw aanmeldingsnaam (uw e-mailadres) en het wachtwoord dat is toegekend voor uw klantenregistratie, evenals uw licentiecode.
- PIONEER CORPORATION verzamelt uw persoonsgegevens om de volgende redenen:
 - 1 Om ondersteuning te bieden voor het door u gekochte product
 - 2 Om u via e-mail op de hoogte te houden van product-informatie en evenementen
 - 3 Voor het vergaren van feedback door middel van enquêtes voor de ontwikkeling van toekomstige producten
 - Uw persoonsgegevens blijven strikt vertrouwelijk, volgens de privacy-voorschriften van ons bedrijf.
 - U kunt het privacybeleid van Pioneer bekijken op de rekordbox online ondersteuningssite.
- Wanneer u ons om informatie verzoekt omtrent rekordbox, is het belangrijk om uw type computer door te geven en de voornaamste specificaties (processor, hoeveelheid geheugen, aangesloten apparatuur e.d.), evenals uw besturingssysteem en de versie daarvan, plus natuurlijk de aard van het probleem waar u mee kampt.
 - Voor informatie over het configureren van uw computer met randapparatuur die niet van Pioneer afkomstig is en voor technische ondersteuning voor dergelijke apparatuur, dient u contact op te nemen met de fabrikant of leverancier in kwestie.
- Het valt te verwachten dat er verdere updates verschijnen om de functionaliteit en de prestaties van rekordbox verder te verbeteren. Updateprogrammatuur zal beschikbaar worden gemaakt om te downloaden via de rekordbox online ondersteuningssite. We raden u ten sterkste aan deze updates uit te voeren en altijd de nieuwste versie van rekordbox te gebruiken.

Aansluitingen

- Schakel altijd eerst de stroom uit en trek de stekker uit het stopcontact alvorens u enige aansluiting maakt of verbreekt.
- Zie tevens de gebruiksaanwijzingen van de aan te sluiten apparatuur.
- Sluit het netnoer pas aan nadat alle aansluitingen tussen de apparatuur volledig zijn gemaakt.

- Bij gebruik van een LAN-kabel voor de verbinding moet u de LAN-kabel die wordt meegeleverd met dit product gebruiken of een STP (Shielded Twisted Pair) kabel.
- Maak niet de LAN-kabel los wanneer er muziekbestanden en/of informatie wordt gedeeld via de PRO DJ LINK.

Beschrijving van de aansluitingen

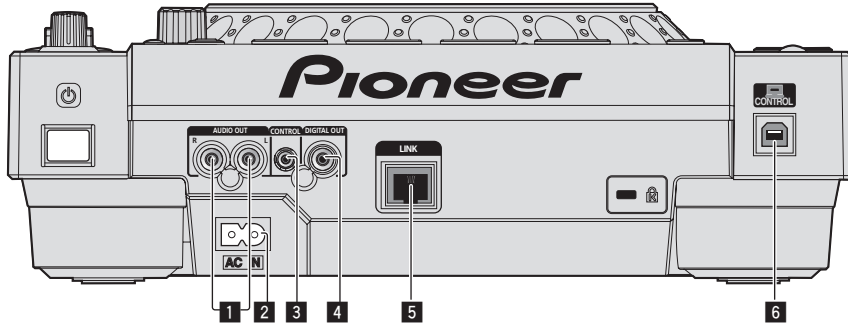

1 AUDIO OUT L/R-aansluitingen

Sluit de audiosnoeren (bijgeleverd) hierop aan.

2 AC IN

Sluit dit aan op een stopcontact.

Sluit het netnoer pas aan nadat alle aansluitingen tussen de apparatuur volledig zijn gemaakt.

Gebruik alleen het bijgeleverde netsnoer.

3 CONTROL-aansluiting

Deze wordt gebruikt om DJ-spelers met elkaar te verbinden via een kabel met een mono ministekker (Ø 3,5 mm) (los verkrijgbaar) om bedieningssignalen voor estafette-weergave over te brengen.

➔ *Aansluitingen voor doorlopende weergave (blz.14)*

4 DIGITAL OUT-aansluiting

Sluit hierop een digitale coaxiale kabel aan.

5 LINK-aansluiting

Sluit hierop de LAN-kabel (meegeleverd) aan.

6 USB-poort

Voor aansluiten van een computer.

Basisstijl

Dit toestel speelt hoofdzakelijk muziekstukken af die zijn voorbereid met rekordbox geïnstalleerd op een computer.

- Zie voor instructies over het gebruiken van rekordbox de handleiding van rekordbox (Mac/Windows). De handleiding van rekordbox (Mac/Windows) kunt u bekijken via het rekordbox (Mac/Windows) [Help] menu.
- Voor DJ-spelers en DJ-mengpanelen kunnen er maximaal vier PRO DJ LINK-compatibele spelers worden verbonden via LAN-kabels (CAT5e) met PRO DJ LINK-verbindingen.
- Een schakelende verdeler (switching hub, los verkrijgbaar) is mogelijk vereist, afhankelijk van de combinatie van de gebruikte modellen. Gebruik een schakelende verdeel-hub van 100 Mbps of meer. Het is mogelijk dat bepaalde switching hubs niet goed werken.
- Een schakelende verdeler (switching hub) (los verkrijgbaar) is vereist om een mengpaneel met slechts één LAN-aansluiting aan te kunnen sluiten. Voor mengpanelen met voldoende LAN-aansluitingen voor alle DJ-spelers en computers in het systeem, kunt u de verbinding rechtstreeks, zonder hub, maken op één van de LAN-aansluitingen op het achterpaneel van het mengpaneel.
- Gebruik draadloze routers (los verkrijgbaar) en toegangspunten (los verkrijgbaar) die compatibel zijn met de IEEE802.11n of IEEE802.11g standaarden. Afhankelijk van de gebruiksomgeving en de kwaliteit van de signaaloverdracht en van de draadloze router of het toegangspunt, is het mogelijk dat PRO DJ LINK-verbindingen niet goed werken.

Verbinding met een mengpaneel met maar één LAN-aansluiting

Bij verbinding met een mengpaneel met slechts één LAN-aansluiting met een switching hub, moet u om de bestandsbeheerfuncties van rekordbox optimaal te kunnen gebruiken het kanaalnummer van het mengpaneel waarmee de audiokabel of coaxiale kabel is verbonden en het spelnummer weergegeven links onderaan het display van het hoofdtoestel instellen op hetzelfde nummer.

(Bijv.: Wanneer de audiokabel is aangesloten op kanaal 1)

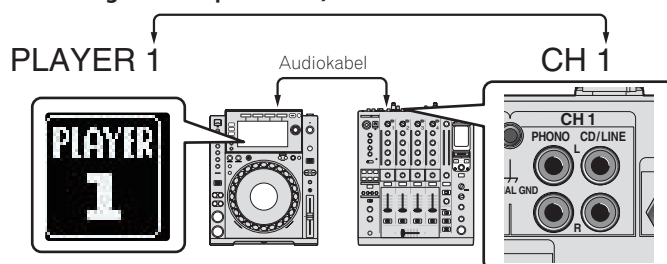

Volg de procedure hieronder om het spelnummer te veranderen.

- ① Koppel het USB-apparaat en de LAN-kabel los.
- ② Houd de **[MENU (UTILITY)]**-toets tenminste 1 seconde ingedrukt om het **[UTILITY]**-scherm te openen.
- ③ Verdraai de draaiknop om **[PLAYER No.]** te selecteren en druk dan de draaiknop in.
- ④ Verdraai de draaiknop om het spelnummer te kiezen en druk de draaiknop dan in om het gekozen spelnummer in te voeren.

UTILITY	
LIBRARY CREATOR	FOLDER
HISTORY NAME	HISTORY
PLAYER No.	▶1
LINK STATUS	CONNECTED
MIDI CHANNEL	7
DIGITAL OUT	24bit

- ⑤ Druk op de **[MENU (UTILITY)]**-toets om de instelling af te sluiten.

PRO DJ LINK (USB Export)

- Zonder dat u uw computer hoeft mee te nemen in de DJ-booth, kunnen rekordbox muziekbestanden en gegevens worden uitgewisseld tussen dit toestel en een geheugenapparaat (flashgeheugen, harde schijf, enz.). Dit maakt het mogelijk om informatie zoals afspeellijsten, cues en lussen te gebruiken die u van tevoren voor dergelijke uitvoeringen hebt ingesteld met rekordbox.

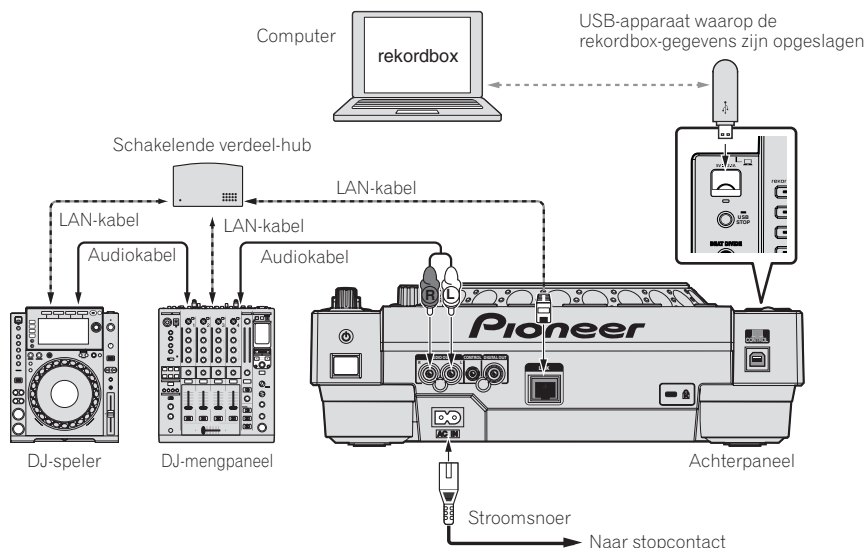

PRO DJ LINK (LINK Export)

- Wanneer een computer met rekordbox erop meegenomen wordt naar de DJ-booth en wordt verbonden met dit toestel via een LAN-kabel (CAT5e) of een draadloze LAN-router (Wi-Fi), dan kunnen de muziekstukken in rekordbox worden geselecteerd en afgespeeld. Dit maakt het mogelijk om informatie zoals afspeellijsten, cues en lussen te gebruiken die u van tevoren voor dergelijke uitvoeringen hebt ingesteld met rekordbox.
- Wanneer er een mobiel apparaat met rekordbox (iOS/Android) wordt aangesloten via een USB-kabel of draadloze LAN-router (Wi-Fi) kunnen muziekstukken in rekordbox worden geselecteerd en afgespeeld. Dit maakt het mogelijk om informatie zoals afspeellijsten, cues en lussen te gebruiken die u van tevoren voor dergelijke uitvoeringen hebt ingesteld met rekordbox.
- Bij LAN-verbindingen via bedrading kan er maximaal met twee computers waarop rekordbox is geïnstalleerd verbinding worden gemaakt.
- Bij draadloze LAN-verbindingen (Wi-Fi) kan er maximaal met vier computers of mobiele apparatuur waarop rekordbox is geïnstalleerd verbinding worden gemaakt.

iPods/iPhones/iPads die met dit product kunnen worden verbonden

- Dit product ondersteunt de iPhone 5, iPhone 4S, iPhone 4, iPhone 3GS, iPad (4e generatie), iPad mini, iPad (3e generatie), iPad 2, iPad en iPod touch (3e, 4e en 5e generatie).
- Bezoek de Pioneer webpagina (<http://pioneerdj.com/support/>) voor de nieuwste informatie over compatibiliteit.

❖ Gebruiken van een switching hub (schakelende verdeler)

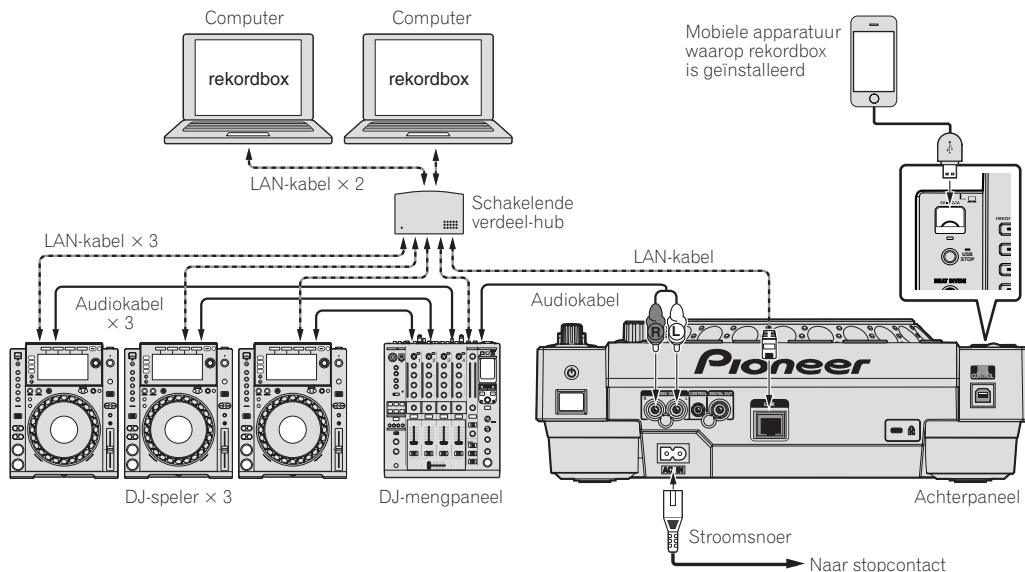

- Gebruik uw iPod-kabel om dit toestel te verbinden met een iPod, iPhone of iPad.
- Een schakelende verdeler (switching hub) (los verkrijgbaar) is vereist om een mengpaneel met slechts één LAN-aansluiting aan te kunnen sluiten. Voor mengpanelen met voldoende LAN-aansluitingen voor alle DJ-spelers en computers in het systeem, kunt u de verbinding rechtstreeks, zonder hub, maken op één van de LAN-aansluitingen op het achterpaneel van het mengpaneel.

❖ Gebruiken van een draadloze router en toegangspunten

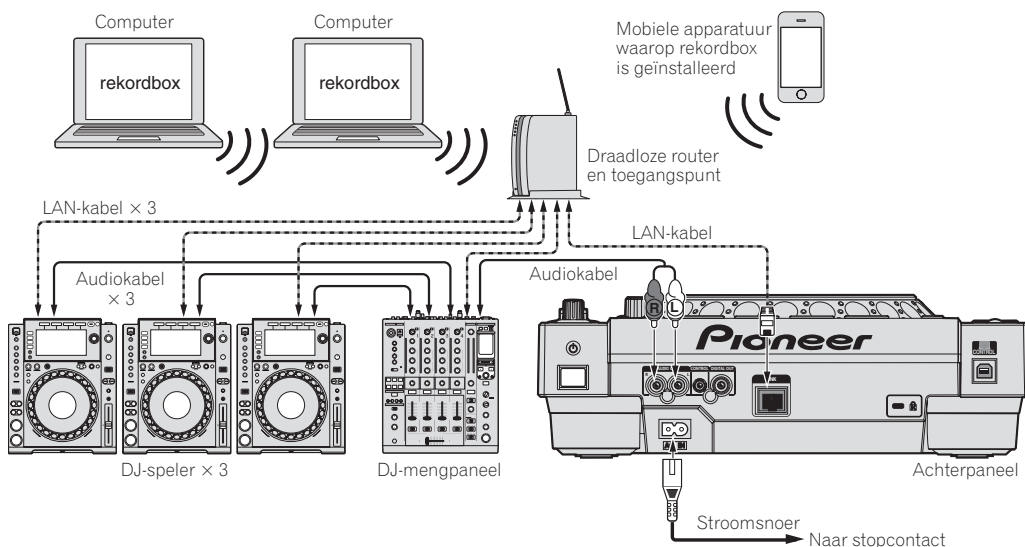

Waarschuwingen

Om de functies voor het beheren van muziekbestanden van rekordbox optimaal te kunnen gebruiken, moet het kanaal voor de audio- of coaxiale digitale ingangskabel die is aangesloten op het mengpaneel op hetzelfde nummer worden ingesteld als het spelnummer.

Als het spelnummer anders is, moet u de instelling voor [PLAYER No.] veranderen op het [UTILITY]-scherm.

- Wanneer er een opslagapparaat is verbonden met dit toestel, zal [PLAYER No.] grijs worden aangegeven en kunt u dit niet veranderen. Koppel het opslagapparaat of de LAN-kabel los om de verbinding te verbreken en verander vervolgens de instelling.

Gebruik van andere merken DJ-software

Bij dit toestel kan de bedieningsinformatie betreffende de toetsen, de tempo-instelknop e.d. ook worden uitgestuurd in universeel MIDI-formaat. Indien aangesloten via een USB-kabel op een computer met MIDI-compatibele DJ-software, kan de DJ-software vanaf de CDJ-900nexus worden bediend. Ook kunt u het geluid van muziekbestanden die u afspeelt op de computer laten weergeven via de CDJ-900nexus. Zie voor details *Om trent het stuurprogramma (Windows)* op bladzijde 36 en *Gebruik van andere merken DJ-software* op bladzijde 38.

- Sluit een computer aan waarop Mac OS X (10.5.8, 10.6, 10.7 of 10.8), Windows Vista®, Windows® XP, Windows 7 of Windows 8/Windows 8 Pro is geïnstalleerd.

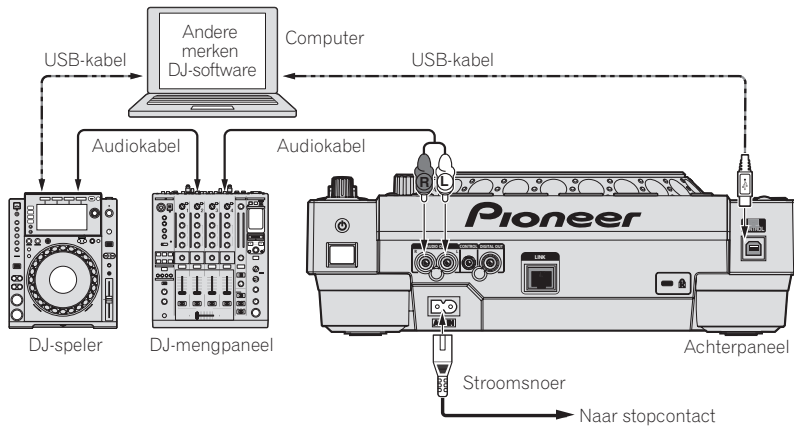

Aansluitingen voor doorlopende weergave

Wanneer dit toestel en een Pioneer DJ-speler met elkaar zijn verbonden via hun [CONTROL]-aansluitingen en een ministekkerkabel (Ø 3,5 mm), wordt estafette-weergave tussen deze twee DJ-spelers mogelijk (bladzijde 28).

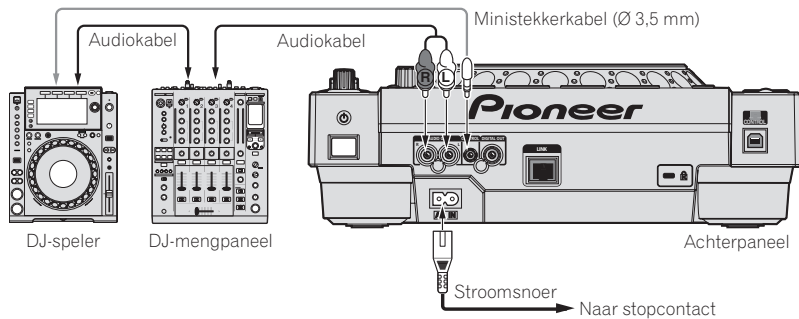

Overzicht van de bedieningstoetsen

Regelpaneel

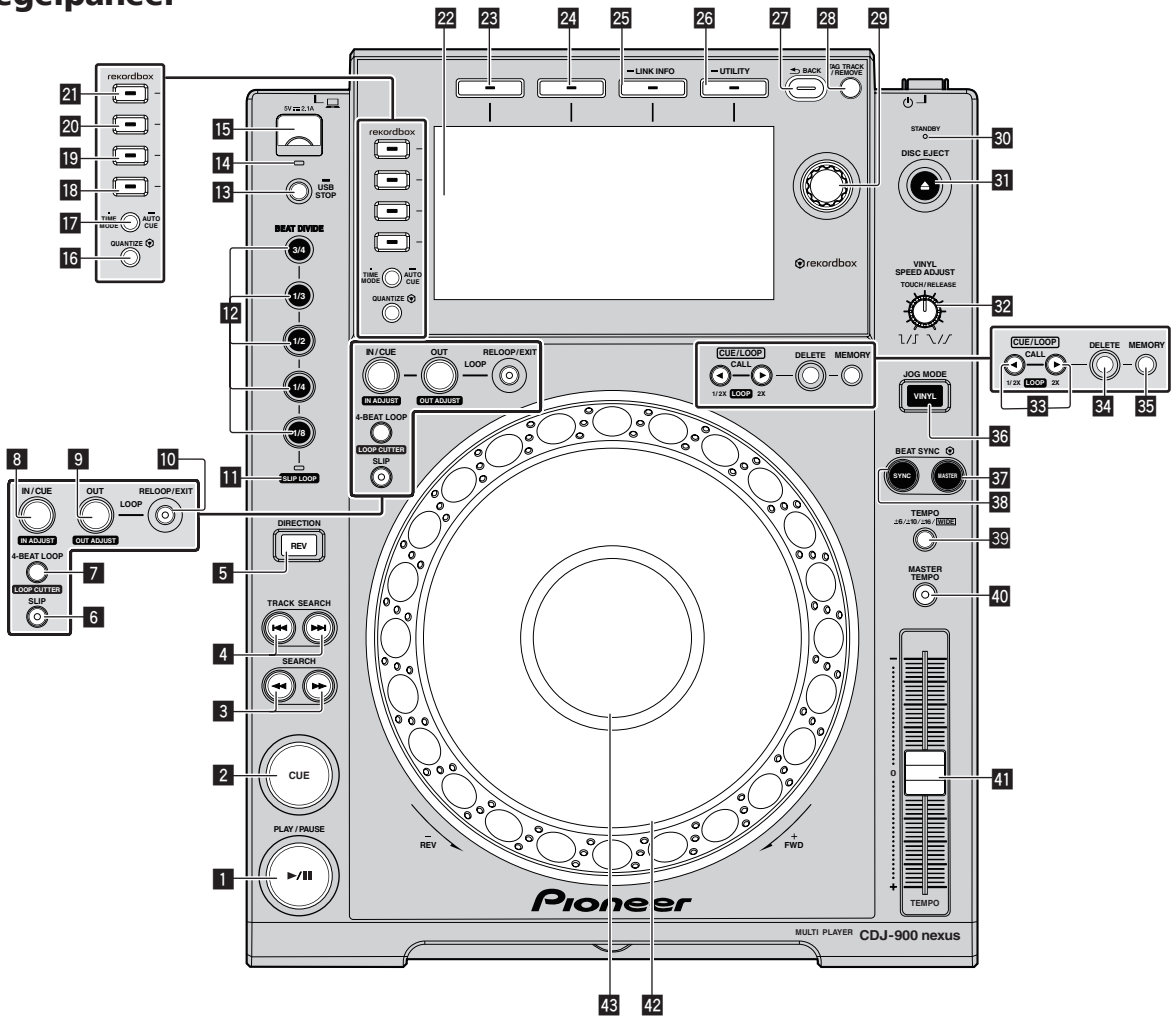

1 PLAY/PAUSE ►/|| knop

Deze licht op tijdens het afspelen van muziekstukken en knippert in de pauzestand.

➔ *Pauzeren* (blz.22)

2 CUE knop

Deze licht op wanneer een cue-punt is ingesteld (behalve tijdens het muziekzoeken) en knippert wanneer er een nieuw cue-punt kan worden ingesteld in de pauzestand.

➔ *Instellen van een Cue* (blz.24)

3 SEARCH ◀◀, ▶▶ toetsen

Het muziekstuk wordt snel vooruit/terug gespoeld zolang de toets ingedrukt wordt gehouden.

➔ *Voorwaarts en terugwaarts zoeken* (blz.22)

4 TRACK SEARCH ◀◀◀, ▶▶▶ toetsen

Hiermee kunt u het begin van een muziekstuk opzoeken.

➔ *Het begin van een muziekstuk opzoeken (Muziekzoekfunctie)* (blz.22)

5 DIRECTION REV-toetsen

Hiermee kunt u weergave achteruit aan of uit zetten.

➔ *Terugwaarts afspelen* (blz.23)

6 SLIP-toetsen

➔ *Gebruiken van de slip-weergave* (blz.27)

7 4-BEAT LOOP (LOOP CUTTER)-toets

Hiermee kunt u automatisch lussen instellen. Indien ingedrukt tijdens lus-weergave, wordt de lus daarmee afgesloten.

➔ *Automatisch lussen instellen (4-beat lus)* (blz.25)

8 IN/CUE (IN ADJUST)-toets

Hiermee kunt u het lus-beginpunt instellen en fijnregelen.

➔ *Instellen van een Loop* (blz.24)

9 OUT (OUT ADJUST)-toets

Hiermee kunt u het lus-eindpunt instellen en fijnregelen.

➔ *Instellen van een Loop* (blz.24)

10 RELOOP/EXIT-toetsen

Hiermee kunt u terugkeren naar lus-weergave (lus-herhaling), of de lus-weergave annuleren (lus-exit).

➔ *Terugkeren naar de lus-weergave (lus-herhaling)* (blz.25)

11 SLIP LOOP-indicator

Dit licht op wanneer de slip-functie wordt gebruikt. Wanneer er op de [BEAT DIVIDE]-toets wordt gedrukt terwijl de [SLIP LOOP]-toets brandt, wordt de slip-beatlusfunctie uitgeschakeld.

➔ *Slip-looping* (p.27)

12 BEAT DIVIDE-toetsen

Dit zet de beat divide-functie aan en uit.

➔ *Gebruik van de beat-dividefunctie* (blz.27)

13 USB STOP knop

Houd tenminste 2 seconden ingedrukt voor u USB-apparatuur loskoppelt.

☞ *USB-apparatuur aansluiten en loskoppelen* (blz.21)

14 USB-aanduiding

Knippert wanneer dit toestel communiceert met de USB-apparatuur.

☞ *USB-apparatuur aansluiten en loskoppelen* (blz.21)

15 USB-aansluitbus

Hierop kunt u USB-apparatuur aansluiten.

☞ *USB-apparatuur aansluiten en loskoppelen* (blz.21)

16 QUANTIZE knop

Druk hierop om de kwantiseringsfunctie te gebruiken.

Wanneer de kwantiseringsfunctie is ingeschakeld, wordt het punt automatisch ingesteld op de dichtstbijzijnde beatpositie bij het instellen van een lus-beginpunt, lus-eindpunt, of cue.

Ook kunnen lussen, terugzoeken, slippen enz. worden gebruikt zonder de beat te onderbreken.

- Wanneer de kwantiseringsfunctie is ingeschakeld, wordt [QUANTIZE] verschijnt op het display van het hoofdtoestel.

☞ *Hoofdbeeldscherm* (blz.18)

De quantificeringsfunctie werkt niet onder de volgende omstandigheden (en [QUANTIZE] wordt enkel vaag grijs aangegeven):

- Bij het afspelen van muziekstukken die zijn opgenomen op discs
- Bij het afspelen van muziekstukken die niet zijn geanalyseerd met rekordbox

17 TIME MODE/AUTO CUE-toets

Bij één keer drukken wordt de weergavefunctie van het hoofdbeeldscherm (resterende tijd of verstreken tijd) omgeschakeld.

Houd deze toets tenminste 1 seconde ingedrukt om de auto-cue aan en uit te zetten.

☞ *Instellen van een auto-cue* (blz.24)

18 DISC-toets

Druk hierop om de muziekbestanden op een CD of CD-ROM weer te geven.

☞ *Afspelen van media die verbonden zijn met of ingebracht zijn in dit toestel* (blz.21)

19 USB-toets

Druk hierop om de muziekbestanden op USB-apparatuur weer te geven.

☞ *Afspelen van media die verbonden zijn met of ingebracht zijn in dit toestel* (blz.21)

20 LINK-toets

Afspelen van muziekbestanden op andere DJ-spelers

☞ *Afspelen van muziekbestanden op andere DJ-spelers* (blz.21)

21 rekordbox knop

Druk hierop om muziekbestanden af te spelen in rekordbox.

☞ *Afspelen van de rekordbox-bibliotheek op een computer of mobiele apparatuur* (blz.22)

22 Hoofdbeeldscherm

Het scherm schakelt over naar het normale weergavescherm wanneer de [BROWSE], [TAG LIST] en [INFO (LINK INFO)] toetsen allemaal uitgeschakeld zijn.

☞ *Hoofdbeeldscherm* (blz.18)

23 BROWSE-toets

Druk hierop voor weergave van het [BROWSE] scherm.

☞ *Overschakelen naar het zoekscherm* (blz.29)

24 TAG LIST-toets

Druk hierop voor weergave van het [TAG LIST] scherm.

☞ *Bewerken van tag-lijsten* (blz.31)

25 INFO (LINK INFO) -toets

Druk hierop voor weergave van het [INFO] scherm.

Als deze toets tenminste 1 seconde ingedrukt gehouden wordt, worden alle details van de muziekstukken die in de DJ-speler zijn geladen getoond.

☞ *Tonen van de details van het geladen muziekstuk* (blz.33)

26 MENU (UTILITY) -toets

Bij één keer drukken zal met menuscherm worden weergegeven.

Het [UTILITY] screen verschijnt wanneer deze toets tenminste 1 seconde ingedrukt wordt gehouden.

☞ *Open het [UTILITY]-scherm* (blz.34)

27 BACK-toets

Druk één keer op deze toets om naar het vorige scherm terug te keren.

Houd tenminste 1 seconde ingedrukt om naar de bovenste laag te gaan.

☞ *Afspelen van media die verbonden zijn met of ingebracht zijn in dit toestel* (blz.21)

28 TAG TRACK/REMOVE-toets

Hiermee kunt u muziekstukken toevoegen aan en verwijderen uit de tag-lijst.

☞ *Bewerken van tag-lijsten* (blz.31)

29 Draaiknop

Bij het kiezen van muziekstukken en het instellen van onderdelen beweegt de cursor wanneer u aan de draaiknop draait.

Druk op de draaiknop om uw keuze vast te leggen.

30 STANDBY-indicator

Deze licht op in de ruststand (standby).

☞ *Instellen van de automatische ruststand* (blz.35)

31 DISC EJECT-toets

Hiermee kunt discs laten uitwerpen.

☞ *Uitnemen van discs* (blz.20)

32 VINYL SPEED ADJUST TOUCH/RELEASE-instelling

☞ *Bijregelen van de snelheid waarbij de weergave trager gaat lopen en dan stopt wanneer u de bovenkant van de instelknop indrukt en de snelheid waarbij de normale weergave wordt hervat wanneer u de bovenkant van de instelknop loslaat.* (blz.23)

33 CUE/LOOP CALL ◀(LOOP 1/2X), ▶(LOOP 2X) toetsen

Hiermee kunt u opgeslagen cue- en lus-punten oproepen.

☞ *Oproepen van opgeslagen cue- of lus-punten* (blz.26)

Indien ingedrukt tijdens lus-weergave, wordt de lus daarmee afgesloten of verlengd.

☞ *Inkorten van lussen (Loop Cut)* (blz.25)

☞ *Verlengen van lussen (lussen verdubbelen)* (blz.25)

34 DELETE-toets

Hiermee kunt u cue-punten en lus-punten wissen.

☞ *Punten individueel wissen* (blz.26)

35 MEMORY-toets

Hiermee kunt u cue- en lus-punten opslaan in het geheugen.

☞ *Opslaan van cue- of lus-punten* (blz.25)

36 JOG MODE VINYL-toets

De functie wordt omgeschakeld tussen VINYL en CDJ, telkens wanneer u hierop drukt. Wanneer de VINYL-stand wordt geselecteerd, zal de indicator oplichten.

☞ *Omschakelen van de instelknopfunctie* (blz.23)

37 BEAT SYNC MASTER-toets

Gebruik deze toets om het muziekstuk dat in dit toestel geladen is in te stellen als de master voor beat-synchronisatiefunctie.

☞ *Gebruik van de beat-synchronisatiefunctie* (blz.28)

38 BEAT SYNC-toets

Gebruik deze toets om de beat-synchronisatiefunctie in te schakelen.

☞ *Gebruik van de beat-synchronisatiefunctie* (blz.28)

39 TEMPO ±6/±10/±16/WIDE-toets

Hiermee kunt u het instelbereik voor de afspeelsnelheid veranderen.

☞ *Regelen van de afspeelsnelheid (Temporegeling)* (blz.22)

40 MASTER TEMPO-toets

Hiermee kunt u de hoofdtempofunctie aan en uit zetten.

☞ *Bijregelen van de afspeelsnelheid zonder de toonhoogte te veranderen (Master-tempo)* (blz.22)

41 TEMPO schuifregelaar

Hiermee kunt u de afspeelsnelheid van het muziekstuk regelen.

☞ *Regelen van de afspeelsnelheid (Temporegeling)* (blz.22)

42 Jog-draaiknop

Hiermee kunt u scratchen, de toonhoogte verbuigen enz.

☞ *Bediening met de instelknop* (blz.23)

43 Instelknop-aanduidingsdeel

☞ *Instelknop-aanduidingsdeel* (blz.19)

Achterpaneel

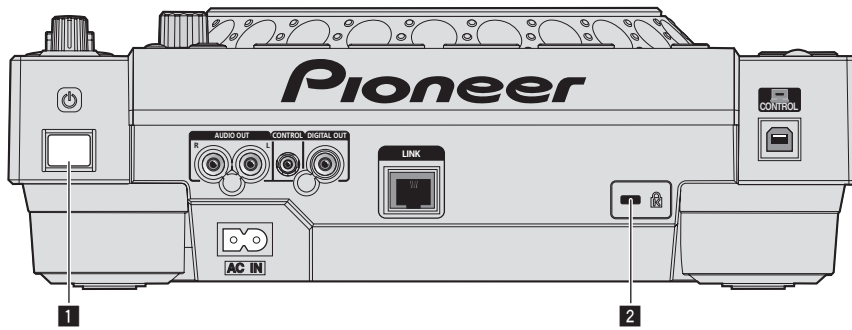

Zie *Beschrijving van de aansluitingen* op bladzijde 11 voor de aansluitingen die gebruikt worden voor de verbindingen.

1 ⏻-schakelaar
Voor aanzetten en uitschakelen van dit apparaat.

2 Kensington-beveiligingsgleuf

Voorpaneel

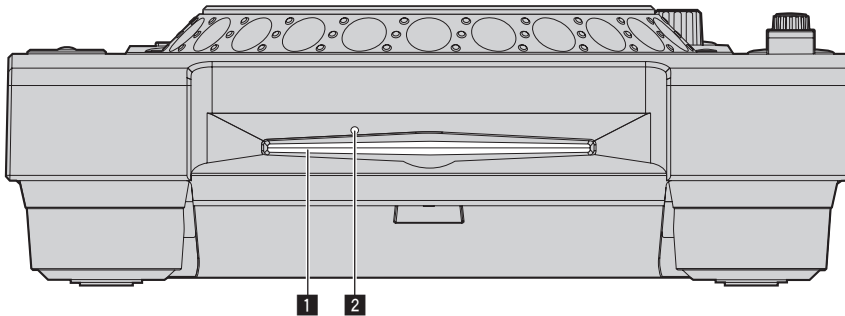

1 Disc-insteekgleuf

2 Pen-insteekopening voor disc-uitworp

Omtrent het geforceerd uitnemen van discs

- Als de disc niet kan worden verwijderd na een druk op de [DISC EJECT▲]-toets, kunt u de disc geforceerd uit laten schuiven door de daarvoor bestemde pen helemaal in de pen-insteekopening voor disc-uitworp op het voorpaneel van het hoofdtoestel te steken.
- Voor het geforceerd uitschuiven van een disc gaat u als volgt te werk.

1 Druk op de [⏻]-schakelaar om dit toestel uit te schakelen, haal de stekker uit het stopcontact en wacht tenminste 1 minuut.

Probeer nooit om een disc geforceerd uit te schuiven vlak nadat de stroom is uitgeschakeld. Dat kan gevaarlijk zijn, om de volgende redenen. De disc zal nog snel ronddraaien wanneer die wordt uitgeschoven en u zou zich de vingers er aan kunnen verwonden. Bovendien kan de disklem op onstabiele manier meedraaien, waardoor de disc beschadigd kan worden.

2 Steek de bijgeleverde pen voor het geforceerd uitschuiven van de disc in de opening. (Gebruik nooit enig ander voorwerp.)

De bijgeleverde pen voor het geforceerd uitwerpen van discs is aangebracht op het onderpaneel van dit toestel. Wanneer u de pen geheel in de insteekopening steekt, wordt de disc zo'n 5 mm tot 10 mm uit de disc-insteekgleuf geschoven. Pak de disc met uw vingers vast en trek hem uit de opening.

Hoofdbeeldscherm

Normale weergavescherm

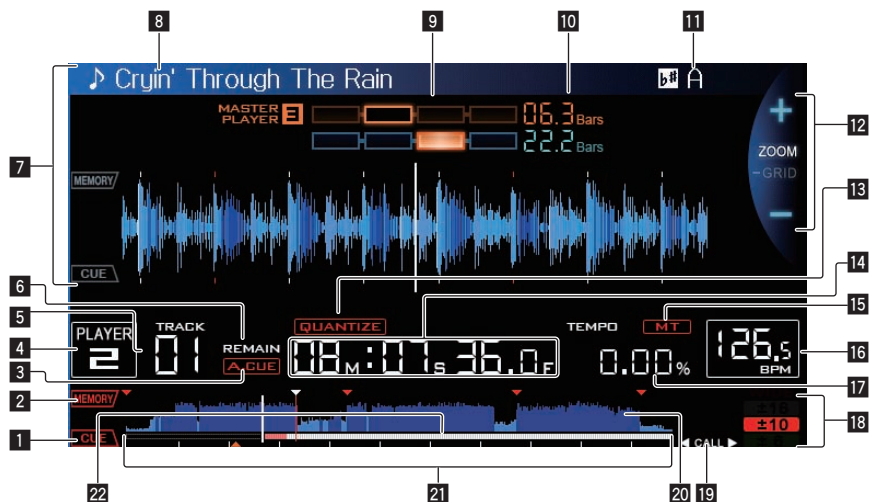

1 CUE

De plaatsen van de op dat moment ingestelde cue- en lus-punten worden aangegeven als merktekens.

2 MEMORY

De cue- en lus-punten die zijn opgenomen op USB-apparaten worden aangegeven als merktekens.

3 A. CUE

Dit licht op wanneer een auto-cue is ingesteld.

☞ *Instellen van een auto-cue* (blz.24)

4 PLAYER

Dit geeft het spelnummer (1 – 4) aan dat aan dit toestel is toegewezen.

5 TRACK

Hier verschijnt het muziekstuknummer (01 – 99).

6 REMAIN

Dit licht op wanneer de tijdsaanduiding staat ingesteld op aangeven van de resterende speelduur.

7 Informatiescherm-gedeelte

De vergrote golfvorm die geanalyseerd werd met rekordbox enz. wordt hier getoond.

8 Naam muziekstuk

9 PHASE METER

Dit geeft de hoeveelheid verschil aan in aantallen maten en beats met de masterspeler wanneer de beat-synchroniseerfunctie wordt gebruikt.

10 BEAT COUNTDOWN

Dit geeft het aantal maten of beats aan van de huidige weergavepositie tot het dichtstbijzijnde opgeslagen cue-punt.

11 KEY

Dit geeft de toonsoort van het muziekstuk aan.

12 Display ZOOM en GRID ADJUST stand

Wanneer de draaiknop meer dan 1 seconde ingedrukt wordt gehouden, wordt er heen en weer geschakeld tussen de [ZOOM] stand en de [GRID ADJUST] stand.

- [ZOOM]-stand: De golfvorm zoomt in of uit wanneer de draaiknop wordt verdraaid.
- [GRID ADJUST] stand: Wanneer de draaiknop wordt verdraaid, wordt het beatpatroon aangepast.

Het beatpatroon kan worden aangepast met de [MENU (UTILITY)]-toets.

- [reset]: Resetten van het beatpatroon.
- [snap grid (CUE)]: Verplaatst de eerste beat naar de positie van de op dit moment ingestelde cue.
- [SHIFT GRID]: Reflecteert de resultaten van de aanpassingen tijdens het synchroniseren (toonhoogtebuiging enz.) op het beatpatroon.

13 QUANTIZE

Dit wordt weergegeven wanneer [QUANTIZE] is ingeschakeld.

14 Tijdsaanduiding (minuten, seconden en frames)

Er zijn 75 frames in een seconde.

15 MT

Dit licht op wanneer het hoofdtempo wordt ingesteld.

☞ *Bijregelen van de afspeelsnelheid zonder de toonhoogte te veranderen (Master-tempo)* (blz.22)

16 BPM

Toont de bpm (aantal beats per minuut) van het op dat moment weergegeven muziekstuk.

- De bpm-waarde gemeten door dit toestel kan verschillen van de bpm-waarde die staat aangegeven op de disc of de waarde gemeten door een Pioneer DJ-mengpaneel e.d. Dit komt door de verschillende methoden voor het meten van de bpm-waarde, en het duidt niet op onjuiste werking.

17 Aanduiding afspeelsnelheid

De waarde verandert al naar gelang de stand van de [TEMPO]-schuifregelaar.

18 Aanduiding instelbereik afspeelsnelheid

Dit toont het bereik waarbinnen de afspeelsnelheid regelbaar is ten opzichte van de oorspronkelijke afspeelsnelheid, zoals opgenomen op het medium.

19 CALL/LOOP-beataanduiding

-  wordt altijd getoond, alleen niet in de lus- of slip-beatlusstanden. Wanneer dit getoond wordt, kunnen cue- of lus-punten worden opgeroepen met de [CUE/LOOP CALL ◀(LOOP 1/2X), ▶(LOOP 2X)]-toets.
-  wordt getoond in de lusstand. Het getal dat is ingesteld met de [CUE/LOOP CALL ◀(LOOP 1/2X), ▶(LOOP 2X)]-toets wordt getoond in de omlijsting.

Wanneer dit wordt getoond, kan de lus gehalveerd of verdubbeld worden met de [CUE/LOOP CALL ◀(LOOP 1/2X), ▶(LOOP 2X)]-toets.

1/2

- ◀ LOOP ▶ wordt getoond in de slip-beatlusstand. Het getal dat is ingesteld met de [CUE/LOOP CALL ◀(LOOP 1/2X), ▶(LOOP 2X)]-toets wordt getoond in de omlijsting. Wanneer dit wordt getoond, kan de lus gehalveerd of verdubbeld worden met de [CUE/LOOP CALL ◀(LOOP 1/2X), ▶(LOOP 2X)]-toets.

20 WAVE-golfvormaanduiding

Hier wordt de WAVE-golfvorm getoond, de aanwijzingen, enz.

21 Display weergave-adres/toonsoort (in intervallen van 1 minuut)

Het muziekstuk wordt voorgesteld als een staafgrafiek. De huidige afspeelpositie wordt getoond als een witte verticale streep. Wanneer de verstreken speelduur wordt aangegeven, licht de linkerrand van de grafiek op. Wanneer de resterende speelduur wordt aangegeven, dooft de linkerrand van de grafiek. De gehele grafiek knippert langzaam wanneer er minder dan 30 seconden van het muziekstuk resteren, en gaat dan sneller knipperen wanneer er nog minder dan 15 seconden over zijn.

22 Cachemeter

Deze geeft aan hoe veel van het spelende muziekstuk in het cachegeheugen is opgeslagen.

Instelknop-aanduidingsdeel

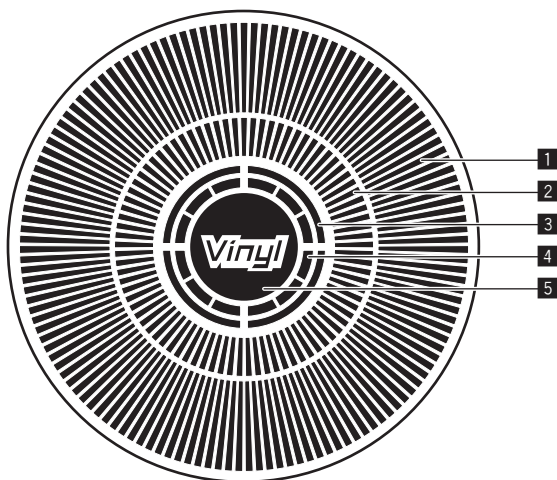

1 Bedieningsaanduidingen

Hier wordt de afspeelpositie aangegeven, met één rotatie gelijk aan 135 frames. Deze draait tijdens het afspelen en stopt in de pauzestand.

2 Cue-punt-aanduiding/slip-weergave-aanduiding

3 Audiogeheugen-statusaanduiding

Deze knippert wanneer het audiogeheugen wordt geschreven. Het knipperen stopt en de aanduiding blijft branden wanneer het schrijven voltooid is.

Terwijl er naar het audiogeheugen wordt geschreven, is het mogelijk dat er geen cue-punt kan worden ingesteld tijdens het afspelen. De aanduiding knippert ook wanneer er niet genoeg geheugen beschikbaar is, vanwege scratch-play.

4 Aanduiding voor instelknop-aanrakingsdetectie

Wanneer de instelknopfunctie staat ingesteld op VINYL, licht de bovenkant van de knop op wanneer u er op drukt.

5 VINYL

Dit licht op wanneer de instelknopfunctie staat ingesteld op VINYL.

➔ *Bediening met de instelknop (blz.23)*

Basisbediening

Inschakelen van de stroom

1 Maak alle verbindingen en steek vervolgens de stekker in het stopcontact.

➔ *Aansluitingen* (blz.11)

2 Druk op de [⏻]-schakelaar.

De indicators van dit toestel lichten op en de stroom wordt ingeschakeld.

Uitschakelen van de stroom

Druk op de [⏻]-schakelaar.

De stroomvoorziening van dit toestel wordt uitgeschakeld.

- Koppel de USB-apparatuur niet los en schakel de stroomvoorziening van dit toestel niet uit terwijl de USB-indicator brandt of knippert. Hierdoor kunnen namelijk de beheergegevens van dit toestel gewist worden en kan de USB-apparatuur beschadigd raken zodat deze niet meer afgelezen kan worden.

Laden en uitwerpen van discs

- Dit toestel is geschikt voor het afspelen van één enkele disc. Doe in geen geval meer dan één disc in het toestel.
- Plaats geen disc met kracht in de disc-insteekgleuf wanneer dit toestel uitgeschakeld staat. Hierdoor kan de disc beschadigd raken en kan dit toestel storingen gaan vertonen.
- Wanneer de disc naar binnen of naar buiten wordt geschoven, mag u die niet met de hand of enige andere wijze tegenhouden. Dat zou de disc of dit toestel kunnen beschadigen.

Inbrengen van discs

1 Druk op de [⏻]-schakelaar om dit toestel aan te zetten.

2 Doe de disc horizontaal in de disc-insteekgleuf met de bedrukte labelkant naar boven.

Het afspelen begint nadat de informatie van het medium is afgelezen.

- Wanneer er een disc met muziekstukken in een hiërarchische opbouw van mappen is geladen, begint het afspelen bij de muziekstukken in de bovenste maplaag.

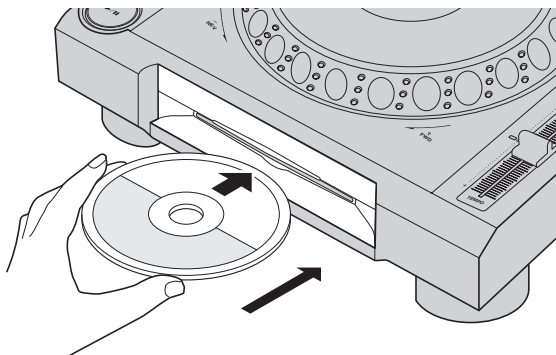

- Wanneer de auto-cue functie is ingeschakeld, zal de disc pauzeren op de positie waar de audio moet beginnen. Druk in dat geval op [PLAY/PAUSE▶/II] om het afspelen te laten beginnen.

➔ Zie voor details over auto-cue *Instellen van een auto-cue* op bladzijde 24.

- Wanneer er een USB-apparaat dat eerder aangesloten is geweest op dit toestel of een Pioneer DJ-speler wordt aangesloten en er een disc in wordt gedaan, dan zal het aantal discs waarvoor discinformatie is opgeslagen een paar seconden lang worden getoond op het hoofdbeeldscherm.

Uitnemen van discs

1 Druk op de [DISC EJECT▲]-toets om de disc uit te laten werpen.

De disc wordt uit de disc-insteekgleuf geschoven.

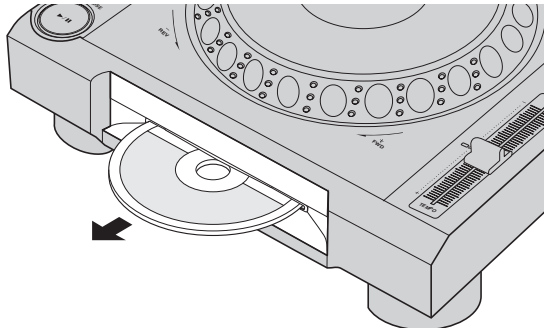

2 Trek de disc naar buiten en wees voorzichtig dat u het oppervlak niet bekrast.

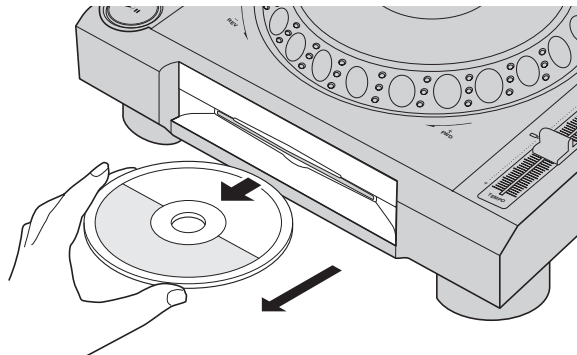

- Als er per ongeluk op de [DISC EJECT▲]-toets wordt gedrukt, moet u onmiddellijk op de [PLAY/PAUSE▶/II]-toets drukken. Het uitwerpen van de disc wordt geannuleerd en het toestel wordt gereset naar de toestand onmiddellijk voor er op de [DISC EJECT▲]-toets wordt gedrukt. (Er wordt geen geluid weergegeven tijdens het resetten.)
- Wanneer [EJECT/LOAD LOCK] op het [UTILITY] menu wordt ingesteld op [LOCK], kunnen discs niet worden uitgeworpen tijdens weergave. Stel [EJECT/LOAD LOCK] in op [UNLOCK] of druk op de [PLAY/PAUSE▶/II]-toets om de weergave te pauzeren en druk dan op de [DISC EJECT▲]-toets.

❖ Over de hervattingsfunctie

Als er een disc wordt uitgeworpen tijdens weergave en diezelfde disc weer terug wordt gedaan in het toestel, zal de weergave worden hervat vanaf het punt dat werd weergegeven toen de disc werd uitgeworpen. Als er een disc wordt uitgeworpen tijdens pauze en diezelfde disc weer terug wordt gedaan in het toestel, zal de disc weer pauzeren op het punt dat werd weergegeven toen de disc werd uitgeworpen. Deze punten worden opgeslagen in het geheugen van dit toestel tot dit toestel uit wordt gezet of tot er een andere disc in het toestel wordt gedaan.

- Deze functie kan niet worden gebruikt met USB-apparatuur.

USB-apparatuur aansluiten en loskoppelen

Aansluiten van USB-apparaten

- 1 Druk op de [⏻]-schakelaar om dit toestel aan te zetten.
- 2 Sluit een USB-apparaat aan op de USB-aansluitbus.

Losmaken van USB-apparaten

- 1 Druk op de [USB STOP]-toets tot de USB-indicator uit gaat.

Koppel de USB-apparatuur niet los en schakel de stroomvoorziening van dit toestel niet uit terwijl de USB-indicator brandt of knippert. Hierdoor kunnen namelijk de beheergegevens van dit toestel gewist worden en kan de USB-apparatuur beschadigd raken zodat deze niet meer afgelezen kan worden.

- 2 Verwijder het USB-apparaat.

Afspelen

Dit hoofdstuk beschrijft de basisbediening voor het selecteren van muziekstukken en hoe u het scherm kunt omschakelen.

- ➔ Afspelen van muziekbestanden op andere DJ-spelers (blz.21)
- ➔ Afspelen van de rekordbox-bibliotheek op een computer of mobiele apparatuur (blz.22)

Afspelen van media die verbonden zijn in dit toestel

- 1 Laad het medium in dit apparaat.

- ➔ Inbrengen van discs (blz.20)
- ➔ Aansluiten van USB-apparaten (blz.21)

- 2 Druk op een van de [DISC]- of [USB]-mediumtoetsen.

De muziekstukken of mappen worden getoond in een lijst. Het medium waarvan de inhoud wordt weergegeven op het display van het hoofdtoestel kan worden omgeschakeld.

[DISC] toets: Toont de inhoud van de disc in het toestel.

[USB] toets: Toont de inhoud van de op het toestel aangesloten USB- of mobiele apparatuur.

- ➔ Zie voor nadere details over de [LINK] toets *Afspelen van muziekbestanden op andere DJ-spelers* op bladzijde 21.
 - ➔ Zie voor nadere details over de [rekordbox] toets *Afspelen van de rekordbox-bibliotheek op een computer of mobiele apparatuur* op bladzijde 22.
- Als de rekordbox-bibliotheek informatie naar het USB-apparaat is geschreven, zal de rekordbox-bibliotheek worden getoond.
 - ➔ Nadere details over het zoeken in rekordbox-bibliotheek vindt u op *Afspelen van de rekordbox-bibliotheek op een computer of mobiele apparatuur* op bladzijde 22.

- 3 Draai aan de draaiknop.

Verplaats de cursor en selecteer het item.

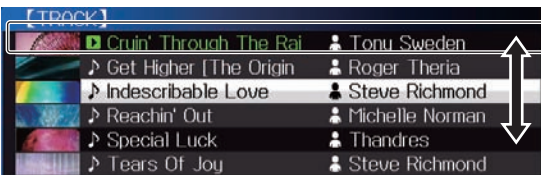

- Druk de draaiknop in om over te schakelen naar een lager niveau in de map. Druk op de [BACK]-toets om terug te keren naar het niveau erboven.
- Wanneer de [BACK]-toets meer dan één seconde ingedrukt wordt gehouden of wanneer de toets voor het medium waarop u aan het zoeken bent wordt ingedrukt, schakelt het scherm over naar het bovenste niveau.
- Muziekstukken in de categorie/map van het spelende muziekstuk kunnen ook worden geselecteerd met de [TRACK SEARCH] [◀▶] -toetsen.
- rekordbox (iOS/Android)-muziekstukken werken in de enkele stand, dus kan er niet in gezocht worden met de [TRACK SEARCH] -toetsen.

- 4 Selecteer het muziekstuk en druk dan de draaiknop in.

Wanneer het muziekstuk geladen wordt, schakelt het scherm over naar het normale weergavescherm.

Het muziekstuk wordt geladen en het afspelen begint.

- ➔ Zie voor nadere details over het normale weergavescherm *Hoofdbeeldscherm* op bladzijde 18.
- Wanneer [EJECT/LOAD LOCK] op het [UTILITY] menu is ingesteld op [LOCK], is het niet mogelijk om tijdens weergave andere muziekstukken te laden. Stel [EJECT/LOAD LOCK] in op [UNLOCK] of druk op de [PLAY/PAUSE] [▶/||] -toets om te pauzeren en laad dan het muziekstuk.
- Wanneer een muziekstuk is geladen terwijl er gepauzeerd werd, kunt u op de [PLAY/PAUSE] [▶/||] -toets drukken om de weergave te laten beginnen.
- Wanneer de auto-cue functie is ingeschakeld, zal de disc pauzeren op de positie waar de audio moet beginnen. Druk in dat geval op [PLAY/PAUSE] [▶/||] om het afspelen te laten beginnen.
 - ➔ Zie voor details over auto-cue *Instellen van een auto-cue* op bladzijde 24.

Afspelen van muziekbestanden op andere DJ-spelers

De inhoud van een opnamemedium dat is aangesloten op een andere via PRO DJ LINK aangesloten speler of op mobiele apparatuur waarop rekordbox is geïnstalleerd wordt getoond op het scherm van dit toestel.

- Er kan niet worden gezocht of gebladerd in de informatie van de discs in de andere spelers.

- 1 Sluit het opnamemedium of mobiele apparaat waarop rekordbox is geïnstalleerd aan op de andere speler die is verbonden via PRO DJ LINK.

- 2 Druk op de [LINK]-toets.

De muziekstukken en mappen van het opnamemedium dat is aangesloten op een andere speler of van het mobiele apparaat waarop rekordbox is geïnstalleerd worden getoond.

- Wanneer er meerdere media verbonden zijn, zal er een scherm voor het selecteren van het gewenste medium verschijnen.
- Als de rekordbox-bibliotheek informatie naar het opnamemedium is geschreven, zal de rekordbox-bibliotheek worden getoond.
 - ➔ Nadere details over het zoeken in rekordbox-bibliotheek vindt u op *Afspelen van de rekordbox-bibliotheek op een computer of mobiele apparatuur* op bladzijde 22.

- 3 Draai aan de draaiknop.

Verplaats de cursor en selecteer het item.

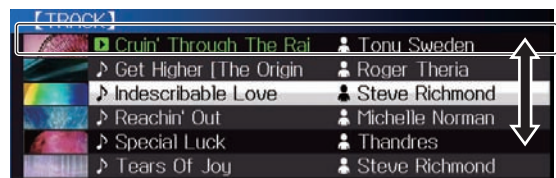

- 4 Selecteer het muziekstuk en druk dan de draaiknop in.

Wanneer het muziekstuk geladen wordt, schakelt het scherm over naar het normale weergavescherm.

Het muziekstuk wordt geladen en het afspelen begint.

- ➔ Zie voor nadere details over het normale weergavescherm *Hoofdbeeldscherm* op bladzijde 18.

❖ Als het medium de rekordbox-bibliotheek bevat

Als de rekordbox-bibliotheek informatie naar dit toestel is geschreven of op het opnamemedium dat is aangesloten op de andere speler die via PRO DJ LINK verbonden is, wordt de rekordbox-bibliotheek getoond.

- De muziekbestanden worden getoond volgens de categorieën (album, artiest enz.) die zijn ingesteld in rekordbox.
- U kunt kiezen welke onderdelen er worden getoond in het categorie-menu via de voorkeurstellingen van rekordbox.

Afspelen van de rekordbox-bibliotheek op een computer of mobiele apparatuur

De muziekbestanden worden getoond volgens de categorieën (album, artiest enz.) die zijn ingesteld in rekordbox.

1 Druk op de [rekordbox]-toets.

De rekordbox-bibliotheek wordt geopend op het display van het hoofdtoestel.

- Als bij draadloze LAN-verbindingen (Wi-Fi) de melding [**Druk de draaiknop in om een mobiele verbinding toe te staan.**] verschijnt op het display van het hoofdtoestel wanneer u verbinding probeert te maken, is verbinding mogelijk door de draaiknop in te drukken.
- Druk op de [USB]-toets om mobiele apparatuur die via USB verbonden is te selecteren.
Om mobiele apparatuur die is verbonden met een andere speler die met deze is verbonden via PRO DJ LINK te selecteren, moet u op de [LINK]-toets drukken.

2 Draai aan de draaiknop.

Verplaats de cursor en selecteer het item.

3 Selecteer het muziekstuk en druk dan de draaiknop in.

Wanneer het muziekstuk geladen wordt, schakelt het scherm over naar het normale weergavescherm.

Het muziekstuk wordt geladen en het afspelen begint.

- ➔ Zie voor nadere details over het normale weergavescherm *Hoofdbeeldscherm* op bladzijde 18.

Eerder gebruikte muziekstukken laden

De namen van de laatste zes muziekstukken die zijn afgespeeld kunnen worden getoond en deze muziekstukken kunnen ook worden geselecteerd.

1 Open het normale weergavescherm.

2 Druk op de [MENU (UTILITY)]-toets.

3 Verdraai de draaiknop om het muziekstuk te selecteren en druk dan de draaiknop in om het afspelen in te stellen.

- De weergave van de namen van de muziekstukken wordt geannuleerd door op de [MENU] of [BACK]-toets te drukken.

Pauseren

Druk tijdens weergave op de [PLAY/PAUSE ►/II] knop.

De [PLAY/PAUSE ►/II] en [CUE]-toetsen gaan knipperen. Wanneer er nog een keer op de [PLAY/PAUSE ►/II]-toets wordt gedrukt, wordt het afspelen hervat.

- Wanneer er muziekstukken zijn geladen van een disc, zal de disc automatisch stoppen met draaien als er 100 minuten lang geen handeling wordt uitgevoerd in de pauzestand.

Voorwaarts en terugwaarts zoeken

Druk op een van de [SEARCH ◀◀, ▶▶]-toetsen.

Het muziekstuk wordt vooruit of terug gescand terwijl één van de [SEARCH ◀◀, ▶▶]-toetsen wordt ingedrukt.

- Het is niet mogelijk om naar een andere categorie of map over te schakelen tijdens vooruit of terug scannen.

Het begin van een muziekstuk opzoeken (Muziekzoekfunctie)

Druk op een van de [TRACK SEARCH |◀◀, ▶▶]-toetsen.

Druk op [▶▶] om door te gaan naar het begin van het volgende muziekstuk.

Wanneer u op [◀◀] drukt, wordt het afspelen hervat vanaf het begin van het weergegeven muziekstuk. Wanneer u tweemaal achtereen drukt, keert het afspelen terug naar het begin van het voorgaande muziekstuk.

- Het is niet mogelijk om naar een andere categorie of map over te schakelen met de muziekstuk-zoekfunctie.
- rekordbox (iOS/Android)-muziekstukken werken in de enkele stand, zodat er niet gezocht kan worden naar het begin van andere muziekstukken.

Regelen van de afspeelsnelheid (Temporegeling)

Druk op de [TEMPO ±6/±10/±16/WIDE]-toets.

Het instelbereik van de [TEMPO]-schuifregelaar wordt veranderd met elke druk op deze knop. Het gekozen instelbereik wordt aangegeven op het display van het hoofdtoestel.

Ingestelde waarde	Insteleenheden
±6	0,02 %
±10	0,05 %
±16	0,05 %
WIDE	0,5 %

Het [WIDE] instelbereik is ±100 %. Wanneer u instelt op -100 %, stopt het afspelen.

- Bij inschakelen van het apparaat staat het instelbereik op ±10 %.

Beweeg de [TEMPO] schuifregelaar naar voren of naar achteren.

Het tempo wordt verhoogd wanneer u de knop naar de [+] kant (omlaag) schuift, en wordt verminderd wanneer u die naar de [-] kant (omhoog) schuift. In welke mate de afspeelsnelheid wordt gewijzigd, staat aangegeven in het afspeelsnelheidsvenster.

Bijregelen van de afspeelsnelheid zonder de toonhoogte te veranderen (Master-tempo)

1 Druk op de [MASTER TEMPO]-toets.

De [MASTER TEMPO]-toets en de [MT]-indicator op het display van het hoofdtoestel lichten op.

2 Beweeg de [TEMPO] schuifregelaar naar voren of naar achteren.

De toonhoogte zal nu niet veranderen, ook al wijzigt u de afspeelsnelheid met de [TEMPO]-schuifregelaar.

- Het geluid wordt hierbij digitaal verwerkt, dus de geluidskwaliteit neemt iets af.

Terugwaarts afspelen

- Wanneer de kwantiseringsfunctie is ingeschakeld, kan er kleine vertraging optreden bij het gebruiken van deze toets om de beat te kunnen synchroniseren.

Druk op de [DIRECTION REV]-toets.

De toets licht op en de weergave achteruit zal nu beginnen.

- Wanneer de muziekbestanden zijn opgenomen in een mappenstructuur, kunnen alleen de muziekstukken in dezelfde categorie/map in omgekeerde volgorde worden weergegeven. Houd er rekening mee dat de terugwaartse weergave niet onmiddellijk zal beginnen.
- De richting waarin de afspelnelheid wordt verhoogd of verminderd is tegengesteld aan de richting waarin u de instelknop draait.
- Wanneer u tijdens terugwaarts afspelen zulke functies gebruikt als het muziekzoeken en de lus-weergave, gaat de audiogeheugen-statusaanduiding in het instelknop-schermgedeelte knipperen en dan kan scratch-play niet mogelijk zijn.

Bediening met de instelknop

- De bovenkant van de instelknop heeft een ingebouwde schakelaar. Plaats geen voorwerpen bovenop de instelknop en laat er niets op vallen of tegenaan stoten.
- Mors geen water of andere vloeistof op het apparaat, want daardoor kan het defect raken.

Omschakelen van de instelknopfunctie

Druk op de [JOG MODE VINYL]-toets.

De functie wordt omgeschakeld tussen VINYL en CDJ, telkens wanneer u deze toets drukt.

- VINYL-functie: Wanneer u tijdens afspelen op de bovenkant van de instelknop drukt, stopt de weergave, en wanneer u dan aan de instelknop draait, hoort u het geluid dat wordt weergegeven in de richting waarin u de instelknop draait.
- CDJ-functie: Het afspelen stopt niet, ook niet wanneer u bovenop de instelknop drukt. Bepaalde functies zoals "scratchen" zijn niet beschikbaar.

Toonhoogte verbuigen

Draai tijdens afspelen aan de buitenring zonder de bovenkant van de instelknop aan te raken.

De weergavesnelheid wordt verhoogd wanneer u rechtsom draait en vermindert wanneer u linksom draait. Wanneer u stopt met draaien, wordt de normale weergave hervat.

- Wanneer de instelknop in de CDJ-stand is gezet, kunt u ditzelfde doen door de bovenkant van de instelknop te draaien.

Scratch-afspelen

Wanneer de instelknop in de VINYL-stand is gezet, kunt u muziek afspelen in de richting en met de snelheid waarmee u de instelknop draait, door de bovenkant van de instelknop ingedrukt te houden en zo te draaien.

1 Druk op de [JOG MODE VINYL]-toets.

Zet de instelfunctie op VINYL.

2 Druk tijdens afspelen op de bovenkant van de instelknop.

De weergave gaat langzamer lopen en stopt dan.

3 Draai de instelknop met de gewenste snelheid in de gewenste richting.

Het geluid wordt weergegeven in de richting en met de snelheid waarmee u aan de instelknop draait, zolang u de bovenkant van de knop ingedrukt houdt en er zo aan draait.

4 Haal uw hand van de bovenkant van de instelknop.

De normale weergave wordt hervat.

Frame-zoeken

Draai in de pauzestand de instelknop rond.

De plaats waarbij de muziekweergave pauzeert is te verplaatsen in stappen van 0,5 frame.

- De plaats wordt verschoven in de richting van de normale weergave wanneer u de instelknop rechtsom draait en in terugwaartse richting bij linksom draaien. De plaats verschuift 135 frames in één volledige draai van de instelknop.

Supersnel zoeken

Draai aan de instelknop terwijl u één van de [SEARCH ◀▶]-toetsen ingedrukt houdt.

Het muziekstuk wordt dan snel vooruit/terugwaarts doorzocht in de richting waarin u de instelknop draait.

- Wanneer u de [SEARCH ◀▶]-toets loslaat, wordt deze functie uitgeschakeld.
- Wanneer u het draaien van de instelknop stopt, wordt de normale weergave hervat.
- De snelheid van het vooruit/terugwaarts zoeken wordt bepaald door de snelheid waarmee u aan de instelknop draait.

Supersnel muziekzoeken

Draai aan de instelknop terwijl u één van de [TRACK SEARCH |◀▶]-toetsen ingedrukt houdt.

Het muziekstuk wordt versneld afgespeeld in de richting waarin de instelknop werd verdraaid.

Bijregelen van de snelheid waarbij de weergave trager gaat lopen en dan stopt wanneer u de bovenkant van de instelknop indrukt en de snelheid waarbij de normale weergave wordt hervat wanneer u de bovenkant van de instelknop loslaat.

Draai aan [VINYL SPEED ADJUST TOUCH/RELEASE].

De snelheid wordt verhoogd wanneer u rechtsom draait en vermindert wanneer u linksom draait.

- Wanneer de instelknop op VINYL is gezet, verandert tegelijk de snelheid waarmee de weergave begint en stopt wanneer u op [PLAY/PAUSE ▶/II] drukt.

Geavanceerde bediening

Instellen van een Cue

1 Druk tijdens weergave op de [PLAY/PAUSE ►/II] knop.

De weergave wordt gepauzeerd.

2 Druk op de [CUE] knop.

Het punt waarbij u het muziekstuk pauzeert, wordt ingesteld als het cue-punt.

De [PLAY/PAUSE►/II]-aanduiding licht op en de [CUE]-aanduiding gaat knipperen. Er wordt hierbij geen geluid weergegeven.

- Wanneer u een nieuw cue-punt instelt, komt een eerder gekozen cue-punt te vervallen.

Aanpassen van de plaats van het cue-punt

1 Druk op de [SEARCH ◀◀, ▶▶]-toetsen terwijl er gepauzeerd wordt bij het cue-punt.

De aanduidingen [PLAY/PAUSE►/II] en [CUE] gaan knipperen.

2 Druk op een van de [SEARCH ◀◀, ▶▶]-toetsen.

Het cue-punt is precies instelbaar in stapjes van 0,5 frame.

- Dezelfde bediening kunt u ook verrichten met de instelknop.

3 Druk op de [CUE] knop.

De plaats waarbij u de toets indrukt wordt ingesteld als het nieuwe cue-punt.

- Wanneer u een nieuw cue-punt instelt, komt een eerder gekozen cue-punt te vervallen.

Terugkeren naar een cue-punt (Terug naar cue)

Druk tijdens weergave op de [CUE] knop.

Het apparaat keert onmiddellijk terug naar het huidige ingestelde cue-punt en blijft daar pauzeren.

- Wanneer de [PLAY/PAUSE ►/II] wordt ingedrukt, begint de weergave vanaf het cue-punt.

Controleren van cue-punten (Cue-punt sampler)

Houd de [CUE] knop ingedrukt nadat u bent teruggekeerd naar het cue-punt.

De weergave begint vanaf het ingestelde cue-punt. Het afspelen gaat door terwijl u de [CUE]-toets ingedrukt houdt.

- Als de [PLAY/PAUSE ►/II]-toets wordt ingedrukt tijdens het samplen van de cue, zal de weergave ook doorgaan wanneer de [CUE]-toets los wordt gelaten.

Instellen van een cue-punt tijdens afspelen (Real-time cue)

Druk tijdens weergave op de [IN/CUE (IN ADJUST)]-toets bij het punt waar u het cue-punt wilt instellen.

Het punt waarbij u de toets indrukt, wordt ingesteld als het cue-punt.

Instellen van een auto-cue

Wanneer u een muziekstuk laadt of de muziekzoekfunctie inschakelt, wordt het blanco gedeelte aan het begin van het muziekstuk overgeslagen en wordt er automatisch een cue-punt ingesteld bij een punt vlak vóór de muziek begint.

Houd de [TIME MODE/AUTO CUE]-toets tenminste 1 seconde ingedrukt.

[A. CUE] licht op.

- Wanneer u [TIME MODE (AUTO CUE)] opnieuw tenminste 1 seconde lang ingedrukt houdt, wordt de auto-cue uitgeschakeld.
- De auto-cue niveau-instelling blijft in het geheugen bewaard, ook wanneer het apparaat wordt uitgeschakeld.

Instellen van een Loop

Deze functie kan worden gebruikt om bepaalde gedeelten herhaaldelijk af te laten spelen.

- Lussen met gedeelten uit verschillende muziekstukken kunnen alleen worden ingesteld voor muziekstukken die zijn opgenomen op muziek-CD's (CD-DA).
- Wanneer de kwantiseringsfunctie is ingeschakeld, kan een kleine vertraging optreden bij het gebruiken van deze toets om de beat te kunnen synchroniseren.
(alleen voor herhalen van lussen, 4-beat lussen en 8-beat lussen)

1 Druk tijdens het afspelen op de [IN/CUE (IN ADJUST)]-toets op het punt waar u de lusweergave wilt laten beginnen (het lus-beginpunt).

Het lus-startpunt wordt ingesteld.

- Deze handeling is niet nodig als u het op dit moment ingestelde cue-punt instelt als het lus-beginpunt.

2 Druk op de [OUT (OUT ADJUST)]-toets op het punt waarop u de lusweergave wilt beëindigen (het lus-eindpunt).

Het lus-eindpunt wordt ingesteld, en de lus-weergave begint.

Fijnregelen van het lus-beginpunt (lusbegin regelen)

1 Druk tijdens de lusweergave op de [IN/CUE (IN ADJUST)]-toets.

De [IN/CUE (IN ADJUST)]-toets begint snel te knipperen en de [OUT (OUT ADJUST)]-toets gaat uit.

De tijd van het lus-beginpunt wordt aangegeven op het beeldscherm.

2 Druk op een van de [SEARCH ◀◀, ▶▶]-toetsen.

Het lus-beginpunt is instelbaar in stapjes van 0,5 frame.

- Dezelfde bediening kunt u ook verrichten met de instelknop.
- Het instelbereik voor het lus-beginpunt is ± 30 frames.
- Het lus-beginpunt kan niet worden ingesteld op een punt dat verder ligt dan het lus-eindpunt.

3 Druk op de [IN/CUE (IN ADJUST)]-toets.

De lus-weergave wordt hervat.

- De normale lus-weergave wordt ook hervat als er langer dan 10 seconden geen bedieningshandeling wordt verricht.

Fijnregelen van het lus-eindpunt (luseinde regelen)

1 Druk tijdens lusweergave op de [OUT (OUT ADJUST)]-toets.

De [OUT (OUT ADJUST)]-toets begint snel te knipperen en de [IN/CUE (IN ADJUST)]-toets gaat uit.

De tijd van het lus-eindpunt wordt aangegeven op het beeldscherm.

2 Druk op een van de [SEARCH ◀, ▶]-toetsen.

Het lus-eindpunt is instelbaar in stapjes van 0,5 frame.

- Dezelfde bediening kunt u ook verrichten met de instelknop.
- Het lus-eindpunt kan niet worden ingesteld op een punt voor het lus-beginpunt.

3 Druk op de [OUT (OUT ADJUST)]-toets.

De lus-weergave wordt hervat.

- De normale lus-weergave wordt ook hervat als er langer dan 10 seconden geen bedieningshandeling wordt verricht.

Uitschakelen van de lus-weergave (lus-exit)**Druk tijdens lus-weergave op de [RELOOP/EXIT]-toets.**

De weergave gaat door na het lus-eindpunt zonder terug te keren naar het lus-beginpunt.

Terugkeren naar de lus-weergave (lus-herhaling)**Druk na uitschakelen van de lus-weergave tijdens het afspelen op de [RELOOP/EXIT]-toets.**

De weergave keert terug naar het eerder ingestelde lus-beginpunt en daarmee wordt de lus-weergave hervat.

Automatisch lussen instellen (4-beat lus)**Druk tijdens weergave op de [4-BEAT LOOP/ LOOP CUTTER] toets.**

Een lus van 4 maten lang, beginnend bij het punt waarbij u de toets indrukte, wordt automatisch ingesteld volgens het BPM-tempo van het op dat moment weergegeven muziekstuk, en de lus-weergave begint.

- Als het BPM-tempo van het muziekstuk niet meetbaar is, wordt een BPM-tempo van 130 ingesteld.

❖ Een andere manier om deze handeling uit te voeren**Houd tijdens het afspelen de [IN/CUE (IN ADJUST)]-toets tenminste 1 seconde ingedrukt.**

Een lus van 4 maten lang, beginnend bij het punt waarbij u de toets indrukte, wordt automatisch ingesteld volgens het BPM-tempo van het op dat moment weergegeven muziekstuk, en de lus-weergave begint.

- Als het BPM-tempo van het muziekstuk niet meetbaar is, wordt een BPM-tempo van 130 ingesteld.

❖ 8-beat lus**Houd tijdens weergave [4-BEAT LOOP/LOOP CUTTER] langer dan 1 seconde ingedrukt.**

Een lus die zich 8 beats lang uitstrekt vanaf het punt waarop de toets werd ingedrukt zal automatisch worden ingesteld en de lus-weergave zal beginnen.

Inkorten van lussen (Loop Cut)**Druk tijdens de lusweergave op de [CUE/LOOPCALL◀ (LOOP 1/2X)]-toets.**

De lus-speelduur wordt gehalveerd, telkens wanneer u op de toets drukt.

❖ Een andere manier om deze handeling uit te voeren**Druk tijdens de lusweergave op de [4-BEAT LOOP/ LOOP CUTTER]-toets.**

De lus-speelduur wordt gehalveerd, telkens wanneer u op de toets drukt.

Verlengen van lussen (lussen verdubbelen)**Druk tijdens de lusweergave op de [CUE/LOOPCALL▶ (LOOP 2X)]-toets.**

De lengte van de lus wordt verdubbeld, telkens wanneer u op de toets drukt.

❖ Een andere manier om deze handeling uit te voeren**Druk tijdens lusweergave op de [4-BEAT LOOP/ LOOP CUTTER]-toets terwijl u de [OUT (OUT ADJUST)]-toets ingedrukt houdt.**

De lus-speelduur wordt verdubbeld, telkens wanneer u op de toets drukt.

Gebruiken van actieve lussen**1 Sluit het USB-apparaat aan op dit toestel.****2 Laad een muziekstuk waarvoor een actieve lus is ingesteld met rekordbox.**

Eén lus die is opgeslagen in rekordbox kan worden ingesteld als de actieve lus.

Het ingestelde actieve luspunt wordt aangegeven met een rode lijn op het golfvormdisplay zoals u hieronder kunt zien.



Wanneer het ingestelde punt wordt bereikt, wordt de lus automatisch ingesteld en zal de lusweergave beginnen.

Noodlussen

Op dit toestel wordt automatisch een lus van 4 beats ingesteld om te voorkomen dat de geluidswaergave wordt onderbroken wanneer een muziekstuk niet langer afgespeeld kan worden.

- DJ-weergave wordt beperkt tijdens nood-lusweergave. Laad het volgende muziekstuk om de nood-lusweergave te annuleren.

Opslaan van cue- of lus-punten**1 Sluit het USB-apparaat aan op dit toestel.****2 Stel een cue-punt of lus-punt in.****3 Druk op de [MEMORY]-toets.**

[MEMORY] wordt een paar seconden lang getoond op het hoofd-display van dit toestel en de puntinformatie wordt opgeslagen op het USB-apparaat.

Opgeslagen cue- en luspunten worden aangegeven [▼] bovenaan het het golfvormdisplay.

- Het is ook mogelijk om media te selecteren die zijn aangesloten op andere DJ-spelers die zijn verbonden via PRO DJ LINK.
- Voor het opslaan van de lus-punten, drukt u op de [MEMORY]-toets tijdens de lus-weergave. De vastgelegde lus-punten worden getoond in de aanduiding van het afspeeladres.

Oproepen van opgeslagen cue- of lus-punten

1 Sluit het USB-apparaat aan op dit toestel.

2 Laad het muziekstuk waarvoor u de cue- of lus-punten wilt oproepen.

Opgeslagen cue- en luspunten worden aangegeven [▼] bovenaan het het golfvormdisplay.

3 Druk op de [CUE/LOOP CALL ◀(LOOP 1/2X)] of [CUE/LOOP CALL ▶(LOOP 2X)]-toets.

Druk op [CUE/LOOP CALL ◀(LOOP 1/2X)] om een punt voor de huidige weergavepositie op te roepen, of op [CUE/LOOP CALL ▶(LOOP 2X)] om een punt na de huidige weergavepositie op te roepen.

Het muziekstuk schakelt over naar het opgeroepen punt en pauzeert daar ("cuet").

- Als er meerdere punten zijn opgeslagen, wordt er telkens wanneer u op de toets drukt een ander punt opgeroepen.
- Lussen die zijn ingesteld als actieve lussen kunnen ook als opgeslagen lussen worden opgeroepen.

4 Druk op de [PLAY/PAUSE ▶/II] knop.

Normale of lus-weergave begint vanaf het punt dat werd opgeroepen.

Wissen van opgeslagen cue- of lus-punten

Punten individueel wissen

1 Sluit het USB-apparaat aan op dit toestel.

2 Laad het muziekstuk waaruit u de cue-punten of lus-punten wilt wissen.

Opgeslagen cue- en luspunten worden aangegeven [▼] bovenaan het het golfvormdisplay.

3 Druk op de [CUE/LOOP CALL ◀(LOOP 1/2X)] of [CUE/LOOP CALL ▶(LOOP 2X)]-toets om het punt dat u wilt wissen op te roepen.

Het muziekstuk schakelt over naar het opgeroepen punt en pauzeert daar ("cuet").

- Als er meerdere punten zijn opgeslagen, wordt er telkens wanneer u op de toets drukt een ander punt opgeroepen.

4 Druk op de [DELETE]-toets.



[DELETE] verschijnt op het hoofddisplay van dit toestel en de geselecteerde puntinformatie wordt gewist.

- Wanneer een opgeslagen lus die is ingesteld als actieve lus wordt gewist, wordt de actieve lus zelf daarmee ook gewist.

Punten wissen per disc

1 Doe een disc in dit toestel.

Wanneer er muziekstukken van een ander medium dan de disc zijn geladen, laad dan een muziekstuk van de disc in kwestie.

2 Sluit het USB-apparaat aan op dit toestel.

Het cue- of functies-beginpunt wordt getoond op het weergave-adres door middel van een markering.

3 Houd de [DELETE] toets tenminste 5 seconden ingedrukt.

[DISC CUE/LOOP DATA-DELETE? PUSH MEMORY] licht op in het beeldscherm.

4 Druk op de [MEMORY]-toets.

Alle cue- en lus-punten voor de disc die op dit moment in dit toestel is geladen worden gewist.

- De wisfunctie wordt geannuleerd als u op enige andere toets dan [MEMORY] drukt.

Verwijderen van alle discgegevens die zijn opgenomen in een USB-apparaat

Sluit het USB-apparaat waarop de discinformatie is opgeslagen aan op dit toestel.

1 Zorg dat er geen disc is geladen in dit toestel en houd dan de [DELETE]-toets tenminste 5 seconden ingedrukt.

[DISC CUE/LOOP DATA-DELETE ALL? PUSH MEMORY] licht op in het beeldscherm.

2 Druk op de [MEMORY]-toets.

Alle discinformatie die is opgenomen op het USB-apparaat wordt gewist.

- De wisfunctie wordt geannuleerd als u op enige andere toets dan [MEMORY] drukt.

Instellen van het cue-punt voor de Auto-cue functie

Het cue-punt dat ingesteld moet worden voor de auto-cue functie kan worden geselecteerd op één van de manieren hieronder.

Instellen van het cue-punt na identificatie als stil gedeelte op basis van het akoestische drukniveau (8 niveaus)

–36 dB, –42 dB, –48 dB, –54 dB, –60 dB, –66 dB, –72 dB of –78 dB

Automatisch instellen van opgeslagen cues als cue-punten

MEMORY: Het opgeslagen cue-punt dat het dichtst bij het begin van het muziekstuk ligt wordt ingesteld als cue-punt voor de auto-cue functie.

- Wanneer [MEMORY] is ingesteld, zal [A. CUE] wit oplichten op het display van het hoofdtoestel.

De instelling van het cue-punt voor de auto-cue functie kan worden veranderd op één van de volgende manieren.

Met de [MENU (UTILITY)]-toets

1 Houd de [MENU (UTILITY)] toets tenminste 1 seconde ingedrukt.

Het [UTILITY]-scherm verschijnt.

2 Draai aan de keuzedraaiknop en druk de knop dan in. Kies [AUTO CUE LEVEL].

3 Draai aan de keuzedraaiknop en druk de knop dan in. Selecteer het akoestische drukniveau of [MEMORY].

Met de [TIME MODE (AUTO CUE)]-toets

1 Houd de [TIME MODE/AUTO CUE]-toets tenminste 5 seconde ingedrukt.

De op dit moment ingestelde waarde wordt getoond op het display van het hoofdtoestel.

2 Druk op de [CUE/LOOP CALL ◀(LOOP 1/2X)] of [CUE/LOOP CALL ▶(LOOP 2X)]-toets.

Selecteer het akoestische drukniveau of [MEMORY].

Gebruik van de beat-dividefunctie

Een beat aan geluid wordt gedeeld door de geselecteerde beatlengte en afgespeeld.

- Schakel de slip-functie uit wanneer u de beat-dividefunctie gebruikt.

Druk tijdens weergave op de [BEAT DIVIDE]-toets.

Het delen van de beat begint.

- Als het BPM-tempo van het muziekstuk niet meetbaar is, wordt een BPM-tempo van 130 ingesteld.
- Wanneer de kwantiseringsfunctie is ingeschakeld, wordt het geluid aangepast aan de beat, zodat er een kleine vertraging kan optreden in de uitvoering van de functie.

Annuleren van de beat-dividefunctie

Druk op de geselecteerde [BEAT DIVIDE]-toets.

De beat-dividefunctie wordt geannuleerd.

- De beat-dividefunctie wordt ook geannuleerd wanneer er muziekstukken geladen zijn.

Gebruiken van de slip-weergave

Wanneer de slip-stand is ingeschakeld, gaat de normale weergave in het oorspronkelijke ritme door op de achtergrond tijdens pauze (in de vinyl-stand), scratchen, lusweergave of achteruit afspelen. Wanneer de slip-stand wordt geannuleerd, zal de normale weergave worden hervat vanaf het punt dat was bereikt toen de slipstand werd geannuleerd.

- Wanneer de kwantiseringsfunctie is ingeschakeld, kan er een kleine vertraging optreden bij het gebruiken van deze toets om de beat te kunnen synchroniseren.
(Alleen slip-beatlussen en slipweergave achteruit)

Weergave van de weergavepositie van het op de achtergrond spelende stuk

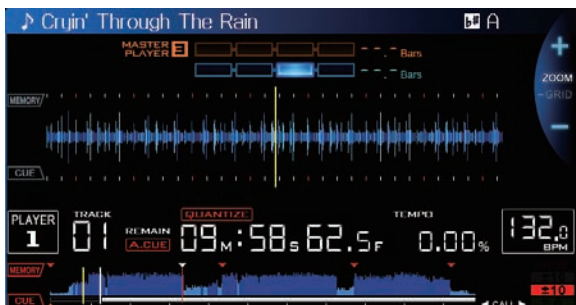

- Bij slip-weergave wordt de huidige weergavepositie aangegeven door een gele lijn op het golfvormdisplay van het hoofdtoestel (algemene of vergrote golfvorm). De positie van het stuk dat op de achtergrond speelt wordt aangegeven met een witte lijn op het golfvormdisplay van het hoofdtoestel (algemene golfvorm).
- Deze wordt ook aangegeven op het slip-weergavedisplay van de instelknop.

Slip-weergave pauzeren

1 Druk op de [JOG MODE VINYL]-toets.

Zet de instelfunctie op VINYL.

2 Druk op de [SLIP]-toets.

De weergavefunctie schakelt naar de slip-weergave.

3 Druk tijdens weergave op de [PLAY/PAUSE/II]-toets.

Tijdens het pauzeren gaat op de achtergrond de normale weergave door. De [SLIP]-toets knippert op de beat met het geluid dat op de achtergrond speelt.

4 Druk op de [PLAY/PAUSE/II]-toets om het pauzeren te annuleren.

- Wanneer de slip-pauzestand wordt geannuleerd, wordt de normale weergave van het geluid dat op de achtergrond bleef spelen hervat. Op dit moment wordt de met de [VINYL SPEED ADJUST/TOUCH/RELEASE]-instelling ingestelde waarde uitgeschakeld en start de weergave met de normale snelheid.

Slip-scratchen

1 Druk op de [JOG MODE VINYL]-toets.

Zet de instelfunctie op VINYL.

2 Druk op de [SLIP]-toets.

De weergavefunctie schakelt naar de slip-weergave.

3 Druk tijdens afspelen op de bovenkant van de instelknop.

De scratch-weergavefunctie wordt ingesteld.

Tijdens het scratchen gaat op de achtergrond de normale weergave door.

De [SLIP]-toets knippert op de beat met het geluid dat op de achtergrond speelt.

4 Haal uw hand van de bovenkant van de instelknop.

De normale weergave van het geluid dat op de achtergrond bleef spelen wordt nu hervat.

Slip-looping

1 Druk op de [SLIP]-toets.

De weergavefunctie schakelt naar de slip-weergave.

2 Druk op de [IN/CUE (IN ADJUST)]-toets en vervolgens op de [OUT (OUT ADJUST)]-toets.

De lus-weergave begint.

Tijdens de lus-weergave gaat op de achtergrond de normale weergave door.

De [SLIP]-toets knippert op de beat met het geluid dat op de achtergrond speelt.

- Er kan geen lus van meer dan 8 seconden worden ingesteld.

- Dezelfde handeling wordt uitgevoerd wanneer de [IN/CUE (IN ADJUST)]-toets tenminste 1 seconde ingedrukt wordt gehouden en er een lus is ingesteld.

3 Druk op de [RELOOP/EXIT]-toets.

De lus-weergave wordt uitgeschakeld en de normale weergave van het geluid dat op de achtergrond bleef spelen wordt nu hervat.

Slip-beatlusweergave

1 Druk op de [SLIP]-toets.

De weergavefunctie schakelt naar de slip-weergave.

2 Houd de [BEAT DIVIDE]-toets ingedrukt.

De lus wordt automatisch ingesteld en de lus-weergave begint.

Tijdens de lus-weergave gaat op de achtergrond de normale weergave door.

De [SLIP]-toets knippert op de beat met het geluid dat op de achtergrond speelt.

- Het is ook mogelijk om een andere toets in te drukken zonder uw vinger van de [BEAT DIVIDE]-toets te halen om een andere beat te selecteren.

3 Laat uw vinger los van de [BEAT DIVIDE]-toets.

De normale weergave van het geluid dat op de achtergrond bleef spelen wordt nu hervat.

4 Druk op de [RELOOP/EXIT]-toets.

De laatst ingestelde lus wordt afgespeeld en de slip-lusweergave is nu ingesteld.

- Als de slip-beatlusweergave geannuleerd is nadat u een andere beat had geselecteerd zonder uw vinger van de [BEAT DIVIDE]-toets te halen, zal de lus die wordt opgeroepen met de [RELOOP/EXIT]-toets de lus zijn die het eerst werd ingesteld (tijdens het afspelen).

Slip-terugwaarts

1 Druk op de [SLIP]-toets.

De weergavefunctie schakelt naar de slip-weergave.

2 Druk tijdens weergave op de [DIRECTION REV]-toets.

De toets licht op en de weergave achteruit zal nu beginnen.

Zelfs tijdens de weergave achteruit gaat op de achtergrond de normale weergave door.

De [SLIP]-toets knippert op de beat met het geluid dat op de achtergrond speelt.

- De slip-terugwaartse weergave wordt automatisch uitgeschakeld nadat er 8 beats zijn verstreken vanaf het punt waar u op [DIRECTION REV] drukt. De normale weergave van het geluid dat op de achtergrond bleef spelen wordt nu hervat.
- Als u nogmaals op [DIRECTION REV] drukt voordat er 8 beats zijn verstreken, wordt de slip-terugwaartse weergave uitgeschakeld en wordt de normale weergave van het geluid, dat op de achtergrond bleef spelen, nu hervat.

Annuleren van de slip-weergave

Druk op de [SLIP]-toets.

De slip-weergave wordt geannuleerd.

- De slip-weergave wordt ook geannuleerd wanneer er een muziekstuk wordt geladen.

Gebruik van de beat-synchronisatiefunctie

Wanneer de beat-synchronisatiefunctie is ingeschakeld, kunnen de bpm en de beatpositie van muziekstukken die worden afgespeeld met dit toestel automatisch worden gesynchroniseerd met de DJ-speler die via PRO DJ LINK met dit toestel is verbonden en die is ingesteld als de master.

- De beat-synchronisatiefunctie werkt niet voor muziekstukken die niet zijn geanalyseerd met rekordbox.

1 Druk op de DJ-speler die u wilt instellen als de master voor het synchroniseren op de [BEAT SYNC MASTER]-toets.

Stel de DJ-speler die u wilt gebruiken als synchronisatie-master in.

Wanneer de beat-synchronisatiefunctie is ingeschakeld, verandert de bpm-aanduiding op de als master ingestelde DJ-speler naar oranje.

- rekordbox kan ook worden ingesteld als de synchronisatie-master.
 - Voor instructies over het instellen van rekordbox als de synchronisatie-master dient u de handleiding van rekordbox (Mac/Windows) te raadplegen.

2 Druk op de [BEAT SYNC]-toets.

De bpm en de beatpositie van het spelende muziekstuk worden gesynchroniseerd met de synchronisatie-master.

- Tijdens het synchroniseren is het instellen van het tempo met de tempo-schuifregelaar uitgeschakeld en schakelt de aanduiding voor de weergavesnelheid over naar de aanduiding van de bpm van de tempo-schuifregelaar, aangegeven in grijs.

Veranderen van de als synchronisatie-master ingestelde DJ-speler

Een andere DJ-speler die is verbonden via PRO DJ LINK kan op de hieronder beschreven manier worden ingesteld als synchronisatie-master.

- Verander of pauzeer het muziekstuk op de als synchronisatie-master ingestelde DJ-speler.
- Druk op de DJ-speler die u heeft ingesteld als de master voor het synchroniseren op de [BEAT SYNC MASTER]-toets.
- Druk op een andere DJ-speler dan die eerder als synchronisatie-master is ingesteld op de [BEAT SYNC MASTER]-toets.

Synchroniseren annuleren

Druk op de [BEAT SYNC]-toets.

- Als het gesynchroniseerde afspeeltempo (bpm) en het tempo (bpm) van de schuifregelaar niet met elkaar overeenkomen, wordt het gesynchroniseerde afspeeltempo aangehouden en blijft de tempo-regeling met de tempo-schuifregelaar uitgeschakeld. De normale bediening wordt hervat wanneer de positie van de tempo-schuifregelaar wordt verplaatst naar de stand voor het gesynchroniseerde afspeeltempo.

Bediening van de CDJ-900nexus in combinatie met andere apparaten

Indien via LAN-kabel verbonden met een Pioneer DJ-mengpaneel, kunnen handelingen zoals het laten beginnen van de weergave op dit toestel worden bediend met de fader van het DJ-mengpaneel.

- Maak van tevoren de juiste verbindingen tussen dit toestel en het Pioneer DJ-mengpaneel. Nadere aanwijzingen voor het aansluiten vindt u onder *Aansluitingen* op bladzijde 11.
- Zie voor nadere details over de instellingen van het spelernummer *PRO DJ LINK* op bladzijde 3.
- Raadpleeg ook de beschrijving van de fader-startfunctie in de handleiding van het Pioneer DJ-mengpaneel.

Beginnen met afspelen via de fader-regelaar van een DJ-mengpaneel (Fader-start)

1 Verbind dit toestel met het Pioneer DJ-mengpaneel met een LAN-kabel.

Nadere aanwijzingen voor het aansluiten vindt u onder *Basisstijl* op bladzijde 11.

- Als het Pioneer DJ-mengpaneel geen LAN-aansluiting heeft, kunt u een ministekkerkabel (Ø 3,5 mm) aansluiten op de CONTROL aansluiting.

2 Schakel de fader-startfunctie van het DJ-mengpaneel in.

3 Stel cues in op dit toestel.

4 Verstel de fader- of crossfader-regelaar van het DJ-mengpaneel.

De pauzestand van dit apparaat wordt opgeheven en de weergave van het muziekstuk begint onmiddellijk.

- Wanneer u de kanaalfader of de crossfader terugzet in de uitgangstand, gaat de weergave terug naar het ingestelde cue-punt en dan komt u weer in de pauzestand (Back-cue).

Estafetteweergave met twee DJ-spelers

1 Verbind dit toestel en een DJ-mengpaneel met elkaar.

Nadere aanwijzingen voor het aansluiten vindt u onder *Aansluitingen voor doorlopende weergave* op bladzijde 14.

2 Zet de crossfader-regelaar van het DJ-mengpaneel in de middenpositie.

3 Schakel de auto-cue in op beide DJ-spelers.

De auto-cue-aanduidingen van de DJ-spelers lichten op.

4 Start het afspelen op dit apparaat.

Het eerste muziekstuk op dit apparaat wordt afgespeeld en zodra dat afgelopen is begint automatisch het afspelen op de andere DJ-speler. Dit apparaat gaat direct naar het begin van het volgende muziekstuk en pauzeert daar. Deze gang van zaken herhaalt zich, voor estafetteweergave met twee DJ-spelers.

- De estafetteweergave kan niet altijd goed werken als de twee DJ-spelers niet zijn aangesloten op hetzelfde DJ-mengpaneel.
- Als de ene DJ-speler tijdens het afspelen wordt uitgeschakeld, kan het afspelen beginnen op de andere DJ-speler.

Muziekstukken opzoeken

U kunt zoeken in een lijst met muziekstukken op de onderling verbonden apparatuur en in de rekordbox-bibliotheek op de verbonden computer.

- Wanneer er door de inhoud van een USB-apparaat zonder rekordbox-bibliotheekinformatie wordt gebladerd, worden de mappen en muziekstukken (muziekbestanden) getoond in een lijst met een boomstructuur.

Overschakelen naar het zoekscherm

Druk op de toets voor het apparaat dat u wilt openen.

Wanneer er op een toets wordt gedrukt, wordt de inhoud van de betreffende signaalbron in een lijst getoond.

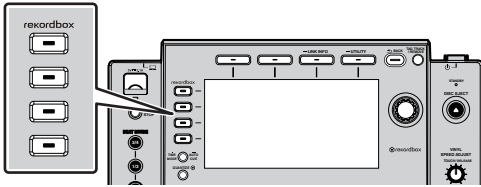

- **[DISC]** toets: Toont de inhoud van de disc in het toestel.
- **[USB]** toets: Toont de inhoud van de op het toestel aangesloten USB- of mobiele apparatuur.
- **[LINK]**-toets: Toont de inhoud van een opnamemedium dat is aangesloten op een andere via PRO DJ LINK verbonden speler of van een mobiel apparaat waarop rekordbox is geïnstalleerd.
- **[rekordbox]** toets: Toont rekordbox verbonden via PRO DJ LINK (LINK Export).
- Wanneer er op de **[BROWSE]**-toets wordt gedrukt terwijl het zoekscherm open is, zal het zoekscherm sluiten en keert het normale weergavescherm terug.
Wanneer er nog eens op de **[BROWSE]**-toets wordt gedrukt, zal het vorige zoekscherm weer verschijnen.

❖ Beschrijving van het scherm

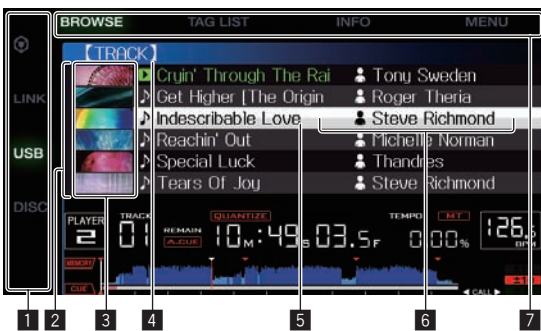

1	Media selecteren	De indicator die correspondeert met de ingedrukte mediatoets ([DISC] , [USB] , [LINK] of [rekordbox]) licht op. Het medium waarop het muziekstuk is geladen gaat knipperen.
2	Inhoudsopgave	De inhoud van het gekozen medium wordt getoond.

Een deel van de illustraties die zijn geregistreerd in rekordbox zal hier worden getoond.

Wanneer er op de **[INFO (LINK INFO)]**-toets wordt gedrukt, wordt de hoefoto uitgeschakeld en verschijnen de namen van de muziekstukken langs de linkerrand.

Voor lijsten met afspeellijsten en afspeelgeschiedenissen wordt een serienummer getoond. Als er geen rekordbox-bibliotheek is, worden de namen van de muziekstukken continu langs de linkerrand getoond.

3	Hoefoto	De indicator die correspondeert met de ingedrukte toets ([BROWSE] , [TAG LIST] , [INFO] of [MENU]) licht op. Wanneer het normale weergavescherm wordt getoond, zijn alle toetsen uit.
4	Bovenste niveau	Toont de naam van de bovenste map of het medium van het getoonde onderdeel.
5	Cursor	Draai aan de draaiknop om de cursor omhoog en omlaag te verplaatsen.
6	Door de gebruiker ingestelde categorieën	De categorieën die worden weergegeven met rekordbox kunnen allemaal worden geselecteerd. Wanneer er op de [INFO (LINK INFO)] -toets wordt gedrukt, worden de details van het met de cursor geselecteerde muziekstuk getoond. Wanneer er geen rekordbox-bibliotheek is, worden de details van het met de cursor geselecteerde muziekstuk getoond.
7	Stand selecteren	De indicator die correspondeert met de ingedrukte toets ([BROWSE] , [TAG LIST] , [INFO] of [MENU]) licht op. Wanneer het normale weergavescherm wordt getoond, zijn alle toetsen uit.

Basisbediening zoekscherm

❖ Onderdelen selecteren

1 Open het zoekscherm.

- *Overschakelen naar het zoekscherm (blz.29)*

2 Draai aan de draaiknop om een item te selecteren.

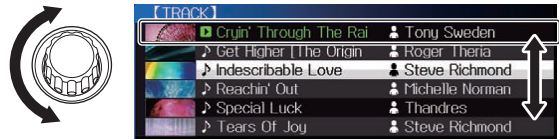

U kunt de verspringfunctie gebruiken door de draaiknop tenminste 1 seconde ingedrukt te houden.

- *Zie Zoeken met de verspringfunctie op bladzijde 30 voor details over de verspringfunctie.*

3 Druk de draaiknop in om het item in te voeren.

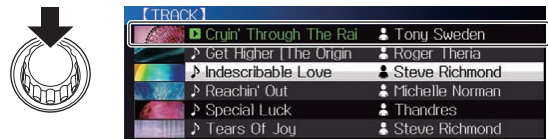

Wanneer er een diepere laag is, zal die laag worden geopend. Wanneer er een menu enz. wordt getoond, is het geselecteerde item ingevoerd. Wanneer de draaiknop wordt ingedrukt terwijl de cursor bij een muziekstuk staat, zal dat muziekstuk in dit toestel worden geladen.

❖ Teruggaan naar een hogere laag

Druk op de **[BACK]**-toets terwijl het zoekscherm geopend is.

Het scherm keert terug naar de laag erboven.

- Wanneer de **[BACK]**-toets meer dan één seconde ingedrukt wordt gehouden of wanneer de toets voor het medium waarop u aan het zoeken bent wordt ingedrukt, schakelt het scherm over naar het bovenste niveau.
- Om een muziekstuk af te spelen van een USB-apparaat of een muziekstuk uit de rekordbox-bibliotheek op een computer of een

mobiel apparaat, kan de informatie hieronder worden bekeken door op het bovenste niveau op de [BACK]-toets te drukken.

- Wanneer er geen rekordbox-bibliotheekinformatie aanwezig is op het USB-apparaat: De vrije en gebruikte ruimte op het medium
- Wanneer er rekordbox-bibliotheekinformatie aanwezig is op het USB-apparaat: De vrije en gebruikte ruimte op het medium, het aantal muziekstukken, het aantal afspeellijsten en de data van de laatste wijziging van de bibliotheekinformatie
- rekordbox op een computer of mobiele apparatuur: Het aantal muziekstukken en afspeellijsten in de bibliotheekinformatie

Andere bladerfuncties

Volgorde van muziekstukken omzetten (Sorteermenu)

Tijdens het zoeken kunt u via het sorteermenu de volgorde van de muziekstukken veranderen.

- Deze functie werkt alleen in de volgende gevallen:
 - Bij het zoeken in de rekordbox-bibliotheek op een computer of mobiele apparatuur
 - Bij het zoeken in de rekordbox-bibliotheek op USB-apparaat

1 Open de rekordbox-bibliotheek.

- *Afspelen van muziekbestanden op andere DJ-spelers* (blz.21)
- *Afspelen van de rekordbox-bibliotheek op een computer of mobiele apparatuur* (blz.22)

2 Wanneer er een lijst met muziekstukken wordt getoond, kunt u op de [MENU (UTILITY)]-toets drukken.

Het sorteermenu zal nu op het scherm verschijnen.

3 Gebruik de draaiknop om het gewenste item te selecteren.

De muziekstukken in de lijst worden gesorteerd op uw gekozen criterium.

- Welke items verschijnen in het sorteermenu kan worden veranderd via de rekordbox-instellingen. De rekordbox-bibliotheek op het USB-apparaat wordt weergegeven wanneer deze opnieuw is geëxporteerd nadat de instellingen veranderd zijn.

Opzoeken van muziekstukken

- Deze functie werkt alleen in de volgende gevallen:
 - Bij het zoeken in de rekordbox-bibliotheek op een computer of mobiele apparatuur
 - Bij het zoeken in de rekordbox-bibliotheek op USB-apparaat

❖ Zoeken met de [SEARCH]-categorie

In de bibliotheek-zoekfunctie kunt u naar muziekstukken zoeken via de [SEARCH]-categorie.

1 Open de rekordbox-bibliotheek.

- *Afspelen van muziekbestanden op andere DJ-spelers* (blz.21)
- *Afspelen van de rekordbox-bibliotheek op een computer of mobiele apparatuur* (blz.22)

2 Gebruik de draaiknop om de [SEARCH]-categorie te selecteren en in te voeren.

Er verschijnt een letterteken onderin het beeldscherm.

3 Gebruik van de draaiknop voor het invoeren van letters.

Alleen de muziekstukken waarin het door u gekozen teken voorkomt, zullen verschijnen.

- Als u nog meer tekens invoert, verschijnen de muziekstukken die beginnen met de door u gekozen reeks tekens.
- Wanneer er op de [BACK]-toets wordt gedrukt, zal het categorie-keuzescherf weer verschijnen.

Zoeken met de toonsoort van het spelende muziekstuk

Wanneer de getoonde categorie het toonsoortscherf is, schakelt het toonsoort-pictogram voor muziekstukken waarvan de toonsoorten goed overeenkomen met die van het spelende muziekstuk over naar groen.

Zoeken met de verspringfunctie

Met de verspringfunctie kunt u rechtstreeks doorgaan naar het muziekstuk, de categorie of de map die u wilt weergeven.

De verspringfunctie omvat de onderstaande twee mogelijkheden.

- **Lettersprong:** Gebruik deze functie wanneer de muziekstukken zijn geordend of gesorteerd in alfabetische volgorde.
- **Paginasprong:** Gebruik deze functie wanneer de muziekstukken niet op alfabetische volgorde staan of niet zijn gesorteerd.

❖ Voor de lettersprong

1 Toon een lijst die gesorteerd is op alfabetische volgorde.

Toon een lijst die gesorteerd is op alfabetische volgorde, zoals de rekordbox-bibliotheek of de muziekstukkenlijst op een USB-apparaat.

2 Houd de draaiknop tenminste 1 seconde ingedrukt.

Schakel over naar de lettersprong. De eerste letter van het muziekstuk of de categorie die is geselecteerd met de cursor wordt vergroot.

3 Draai aan de draaiknop om het teken of symbool te selecteren.

De cursor wordt verplaatst naar muziekstukken of categorieën die beginnen met uw gekozen letter of symbool.

- Als er geen muziekstukken of categorieën zijn die beginnen met het geselecteerde teken, zal de cursor niet worden verplaatst.

De tekens die u kunt invoeren in de lettersprong- of lettersverspringfunctie omvatten de letters A t/m Z, de cijfers 0 t/m 9 en enkele symbolen.

❖ Voor de paginasprong

1 Toon een lijst die niet gesorteerd is op alfabetische volgorde.

Toon een lijst die niet op alfabetische volgorde gesorteerd is, zoals de muziekstukken op een muziek-CD, de mappen op een USB-apparaat enz.

2 Houd de draaiknop tenminste 1 seconde ingedrukt.

De verspringfunctie schakelt naar de paginasprong.

3 Draai aan de draaiknop om de pagina te selecteren.

Op het scherm verschijnt uw gekozen pagina.

❖ Gebruik van de informatie-verspringfunctie

De categorieën waartoe muziekstukken behoren kunnen worden weergegeven door items te selecteren die bij de details getoond worden. Deze functie komt van pas bij het zoeken naar muziekstukken in hetzelfde genre als het spelende muziekstuk, muziekstukken met een vergelijkbare bpm enz.

1 Laad een muziekstuk.

2 Druk op het normale weergavescherf om de [INFO]-toets.

De details van het muziekstuk worden getoond.

- Zie *Tonen van de details van het geladen muziekstuk* op bladzijde 33 voor verdere informatie.

3 Selecteer het item en voer het in.

Het scherm schakelt over naar het zoekscherm en de categorie voor het geselecteerde item zal worden getoond.

- Druk op de [BROWSE]-toets om het zoekscherm te sluiten.

- Bepaalde items zullen mogelijk niet geselecteerd kunnen worden, bijvoorbeeld items waarvoor geen gegevens getoond kunnen worden op het zoekscherm, items waarvoor alleen pictogrammen getoond worden bij de details enz.
- Wanneer een muziekstuk is geselecteerd, zal het zoekscherm dat getoond werd vlak voor het muziekstuk werd geladen worden geopend.
- Voor muziekstukken van disc of USB-apparatuur zonder rekordbox-bibliotheek, kunnen alleen de muziekstukken zelf worden geselecteerd.

Controleren van de afspiegelgeschiedenis (HISTORY)

De afspiegelgeschiedenis van muziekstukken wordt opgeslagen in en kan worden getoond via de **[HISTORY]**-categorie op het zoekscherm.

- Afspeellijsten kunnen worden aangemaakt op basis van de afspiegelgeschiedenis met **[HISTORY]** via rekordbox. Zie voor nadere details de handleiding van rekordbox (Mac/Windows).

Opslaan van de afspiegelgeschiedenis

1 Sluit het USB-apparaat aan op dit toestel.

2 Speel muziekstukken af.

Muziekstukken die ongeveer 1 minuut lang zijn afgespeeld, worden opgeslagen in een afspiegelgeschiedenislijst.

- Wanneer een USB-apparaat voor het eerst wordt aangesloten op dit toestel, of opnieuw wordt aangesloten, zal er automatisch een nieuwe afspiegelgeschiedenis worden aangemaakt op het USB-apparaat.
- De namen van de afspiegelgeschiedenislijsten kunnen van tevoren worden ingesteld via **[UTILITY]**.
 - ➔ *Instellen van de naam voor de afspiegelgeschiedenislijst* (blz.35)
- Wanneer hetzelfde muziekstuk twee keer of vaker achter elkaar wordt afgespeeld, is het mogelijk dat dit niet wordt opgeslagen in de afspiegelgeschiedenis.
- Het maximum aantal muziekstukken dat kan worden opgeslagen in een afspiegelgeschiedenislijst is 999. Vanaf het 1000e muziekstuk worden steeds de oudste items verwijderd om plaats te maken voor de nieuwe items. Er kunnen maximaal 999 afspiegelgeschiedenislijsten worden aangemaakt.
- Wanneer muziekstukken zijn geregistreerd in een afspiegelgeschiedenislijst, worden de bijbehorende namen enz. groen weergegeven (ten teken dat ze afgespeeld zijn).
- Muziekstukken in de **[PLAYLIST]**-categorie kunnen worden veranderd in groen (afgespeeld) met de **[MENU]**-toets. Na de wijziging worden de muziekstukken geregistreerd in de afspiegelgeschiedenislijst.

Wissen van de afspiegelgeschiedenis

1 Sluit het USB-apparaat aan op dit toestel.

2 Open de rekordbox-bibliotheek.

- ➔ *Afspelen van muziekbestanden op andere DJ-spelers* (blz.21)
- ➔ *Afspelen van de rekordbox-bibliotheek op een computer of mobiele apparatuur* (blz.22)

3 Gebruik de draaiknop om de **[HISTORY]**-categorie te selecteren en in te voeren.

Er wordt een lijst met afspiegelgeschiedenislijsten getoond.

4 Draai aan de draaiknop en selecteer de afspiegelgeschiedenislijst die u wilt wissen.

5 Druk op de **[MENU (UTILITY)]**-toets.

Nu verschijnt het wismenu.

6 Draai aan de draaiknop om het bereik dat u wilt wissen te selecteren en in te voeren.

- **[DELETE]**: De op dit moment geselecteerde afspiegelgeschiedenis wordt gewist.
- **[ALL DELETE]**: Alle afspiegelgeschiedenislijsten worden gewist.
- Wanneer de afspiegelgeschiedenis van een USB-apparaat wordt geladen als een rekordbox-afspeellijst, wordt de eerder geladen afspiegelgeschiedenis gewist van het USB-apparaat.
- Voor muziekstukken in de **[PLAYLIST]**-categorie kunnen de namen worden veranderd van groen (afgespeeld) naar wit (niet afgespeeld) met de **[MENU]**-toets. Na de wijziging worden de muziekstukken gewist uit de afspiegelgeschiedenislijst.

7 Gebruik de draaiknop om **[OK]** te selecteren en in te voeren.

Bewerken van tag-lijsten

Muziekstukken die vervolgens moeten worden afgespeeld of muziekstukken geselecteerd op basis van DJ-omstandigheden kunnen worden gemarkeerd en verzameld in lijsten. De lijst met verzamelde muziekstukken wordt de "tag-lijst" genoemd. Deze tag-lijsten kunnen in real-time worden gedeeld met meerdere DJ-spelers die met elkaar verbonden zijn via PRO DJ LINK.

- Er kunnen maximaal 100 muziekstukken per apparaat worden toegevoegd aan een tag-lijst.
- Er kan één taglijst worden gecreëerd per USB-apparaat. Het is niet mogelijk om een taglijst te maken met muziekstukken op verschillende USB-apparaten.
- Het is niet mogelijk om hetzelfde muziekstuk twee keer in dezelfde map te registreren.



1	Inhoudsopgave	De inhoud van de tag-lijst wordt hier getoond.
2	Mediumnaam	De naam van het opslagmedium waarop het muziekstuk is opgenomen verschijnt hier. Een deel van de illustraties die zijn geregistreerd in rekordbox zal hier worden getoond.
3	Hoesfoto	Wanneer er op de [INFO (LINK INFO)] -toets wordt gedrukt, wordt de hoefoto uitgeschakeld en verschijnen de serienummers.
4	Cursor	Draai aan de draaiknop om de cursor omhoog en omlaag te verplaatsen.
5	Door de gebruiker ingestelde categorieën	De categorieën die worden weergegeven met rekordbox kunnen allemaal worden geselecteerd. Wanneer er op de [INFO (LINK INFO)] -toets wordt gedrukt, worden de details van het met de cursor geselecteerde muziekstuk getoond.

Muziekstukken toevoegen aan de tag-lijst

❖ Selecteren en toevoegen van muziekstukken

1 Schakel over naar het zoekscherm en open de lijst met muziekstukken.

2 Breng de cursor naar het muziekstuk en druk dan op de [TAG TRACK/REMOVE]-toets.



wordt links van het muziekstuk getoond en het muziekstuk wordt toegevoegd aan de taglijst van dat medium.

- U kunt muziekstukken van tevoren toevoegen aan de tag-lijst met behulp van rekordbox.
 - Zie voor details hierover de handleiding van rekordbox (Mac/Windows).

❖ Toevoegen van geladen muziekstukken

1 Laad een muziekstuk.

2 Druk op het normale weergavescherm op de [INFO]-toets.

3 Druk op de [TAG TRACK/REMOVE]-toets.

Het muziekstuk dat in dit toestel geladen is wordt toegevoegd aan de tag-lijst.

- Muziekstukken kunnen ook worden toegevoegd aan de tag-lijst door op het normale weergavescherm op de [TAG TRACK/REMOVE]-toets te drukken.

❖ Hele categorieën of mappen toevoegen

Alle muziekstukken in een geselecteerde categorie of map kunnen worden toegevoegd aan de tag-lijst.

1 Schakel over naar het zoekscherm en selecteer een categorie of map die muziekstukken bevat.

Een lijst met de muziekstukken zal op de rechterhelft van het informatiescherm verschijnen.

2 Breng de cursor naar de categorie of map en druk dan op de [TAG TRACK/REMOVE]-toets.

De categorienaam of mapnaam gaat knipperen en alle muziekstukken in die categorie of map worden toegevoegd aan de tag-lijst.

- Wanneer er mappen worden toegevoegd in de map-zoekfunctie, zullen muziekstukken waarvoor geen enkele keer ID3-tags enz. zijn geladen, worden geregistreerd met de bestandsnaam als naam van het muziekstuk. De namen van uitvoerende artiesten worden niet geregistreerd.
- Nadat muziekstukken zijn toegevoegd aan de tag-lijst en de geregistreerde muziekstukken worden weergegeven in de muziekstukkenlijst op het zoekscherm, of geladen zijn in een speler en hun ID3-tags enz. geladen zijn, dan zullen de bestandsnamen overschakelen naar de namen van de muziekstukken en worden de namen van de artiesten ook geregistreerd.

❖ Muziekstukken toevoegen uit afspeellijsten

Alle muziekstukken op een geselecteerde afspeellijst kunnen worden toegevoegd aan de tag-lijst.

1 Schakel over naar het zoekscherm om de [PLAYLIST]-categorie te selecteren en in te voeren.

Er wordt een lijst met afspeellijsten getoond en een lijst met muziekstukken op de rechterhelft van het informatiescherm.

2 Breng de cursor naar de afspeellijst en druk dan op de [TAG TRACK/REMOVE]-toets.

De naam van de afspeellijst gaat knipperen en alle muziekstukken van die afspeellijst worden toegevoegd aan de tag-lijst.

Muziekstukken laden van de tag-lijst

1 Druk op de [TAG LIST]-toets.

De tag-lijst verschijnt.

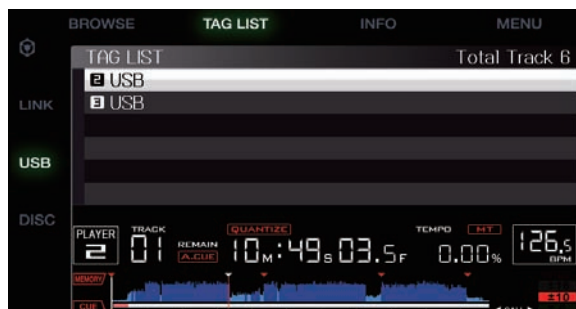

- Wanneer er meerdere media zijn aangesloten op een DJ-speler, worden het spelernummer van de speler waarop dat medium is aangesloten en het rekordbox-pictogram getoond voor de naam van het medium.

2 Gebruik de draaiknop om het medium te selecteren en in te voeren.

Wanneer een medium is geselecteerd, wordt de taglijst van dat medium getoond.

3 Gebruik de draaiknop om het muziekstuk dat u wilt laden te selecteren en in te voeren.

Het muziekstuk wordt geladen en het afspelen begint.

Muziekstukken verwijderen uit de tag-lijst

Muziekstukken kunnen uit tag-lijsten worden verwijderd.

- Als er een muziekstuk dat was toegevoegd aan de tag-lijst tijdens het afspelen ervan wordt verwijderd uit de tag-lijst, wordt het muziekstuk nog wel in zijn geheel weergegeven en dan komt de speler in de stopstand. Het volgende muziekstuk wordt dan niet afgespeeld.

❖ Eén muziekstuk per keer verwijderen

1 Druk op de [TAG LIST]-toets.

De tag-lijst verschijnt.

2 Gebruik de draaiknop om het medium te selecteren en in te voeren.

Wanneer een medium is geselecteerd, wordt de taglijst van dat medium getoond.

3 Gebruik de draaiknop om de cursor te verplaatsen naar het muziekstuk dat u wilt verwijderen.

4 Houd de [TAG TRACK/REMOVE]-toets tenminste 1 seconde ingedrukt.

Muziekstukken kunnen worden verwijderd door op de [TAG TRACK/REMOVE]-toets te drukken op de schermen en in de situaties die hieronder worden beschreven.

- Wanneer de cursor op een muziekstuk staat dat is geregistreerd in de tag-lijst op het zoekscherm
- Wanneer het normale weergavescherm of het detailscherm voor een muziekstuk wordt getoond terwijl er een muziekstuk geladen is dat is geregistreerd in de tag-lijst

❖ Alle muziekstukken verwijderen

1 Druk op de [TAG LIST]-toets.

De tag-lijst verschijnt.

2 Gebruik de draaiknop om het medium te selecteren en in te voeren.

Wanneer een medium is geselecteerd, wordt de taglijst van dat medium getoond.

3 Druk op de [MENU (UTILITY)]-toets.

[LIST MENU] verschijnt.

4 Gebruik de draaiknop om [TAGLIST MENU] te selecteren en in te voeren.

[TAGLIST MENU] verschijnt.

5 Gebruik de draaiknop om [REMOVE ALL TRACKS] te selecteren en in te voeren.

6 Gebruik de draaiknop om [OK] te selecteren en in te voeren.

Een tag-lijst omzetten naar een afspeellijst

Tag-lijsten met verzamelde muziekstukken kunnen worden omgezet in afspeellijsten.

- Omgezette of geconverteerde afspeellijsten worden als items getoond in de [PLAYLIST]-categorie.

1 Druk op de [TAG LIST]-toets.

De tag-lijst verschijnt.

2 Gebruik de draaiknop om het medium te selecteren en in te voeren.

Wanneer een medium is geselecteerd, wordt de taglijst van dat medium getoond.

3 Druk op de [MENU (UTILITY)]-toets.

[LIST MENU] verschijnt.

4 Gebruik de draaiknop om [TAGLIST MENU] te selecteren en in te voeren.

[TAGLIST MENU] verschijnt.

5 Gebruik de draaiknop om [CREATE PLAYLIST] te selecteren en in te voeren.

6 Gebruik de draaiknop om [OK] te selecteren en in te voeren.

De inhoud van de tag-lijst wordt omgezet naar een afspeellijst met de naam [TAG LIST XXX].

- Als er geen rekordbox-bibliotheekinformatie is opgeslagen op het medium, kan de taglijst niet worden geconverteerd naar een afspeellijst.
- Wanneer een tag-lijst zowel muziekstukken bevat die worden beheerd met rekordbox als muziekstukken die niet met rekordbox worden beheerd, worden alleen de muziekstukken die met rekordbox worden beheerd omgezet naar een afspeellijst.

Tonen van de details van het geladen muziekstuk

U kunt de details van het geladen muziekstuk controleren.

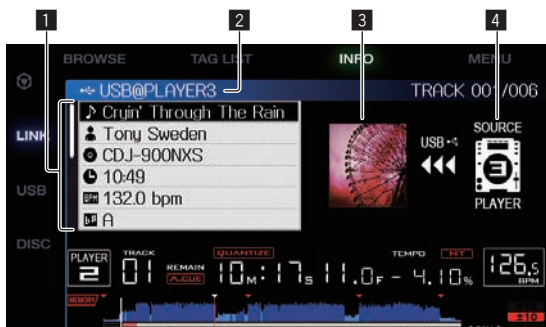

1 Details muziekstuk De details van de muziekstukken die zijn geladen in de DJ-speler worden hier getoond.

2 Medium/spelersnummer De plaats waar de muziekgegevens zijn opgeslagen wordt hier getoond.

3	Hoefoto en commentaar	De hoefoto en opmerkingen over het in de DJ-speler geladen muziekstuk worden hier getoond.
4	Signaalbron-indicator	Deze geeft de locatie van geladen muziekstuk aan.

De bronindicator (**4**) wordt niet getoond wanneer de disc of het medium dat is aangesloten op dit toestel wordt geladen.

1 Laad een muziekstuk.

2 Druk op het normale weergavescherm op de [INFO]-toets.

De details van het muziekstuk worden getoond.

Veranderen van waarderingen van muziekstukken

U kunt de waardering van een muziekstuk veranderen.

1 Selecteer de waardering zoals aangegeven bij de gedetailleerde informatie (schermvoorbeeld: ☆☆☆☆☆).

2 Houd de draaiknop tenminste 1 seconde ingedrukt en draai de draaiknop vervolgens met de klok mee of tegen de klok in.

De waardering van het geladen muziekstuk wordt veranderd.

Aangeven van details voor muziekstukken die in andere DJ-spelers zijn geladen



Wanneer er een andere DJ-speler is verbonden via PRO DJ LINK, kunt u ook de details controleren van een muziekstuk dat in de andere DJ-speler is geladen.

1 Zorg dat dit apparaat en de andere DJ-spelers zijn verbonden via PRO DJ LINK.

2 Houd de [INFO] toets tenminste 1 seconden ingedrukt.

Het [LINK INFO] scherm verschijnt.

3 Gebruik de draaiknop om de DJ-speler waarvan u de muziekstukdetails wilt zien te selecteren en in te voeren.

De details van de muziekstukken die zijn geladen in de gekozen DJ-speler worden getoond.

Instellingen aanpassen

Opslaan van instellingen op USB-apparatuur

De [UTILITY]-instellingen en andere instellingen kunnen worden opgeslagen op USB-apparatuur.

De opgeslagen instellingen kunnen worden geëxporteerd naar rekordbox.

Het is ook mogelijk om de instellingen van dit toestel op te slaan op USB-apparatuur nadat u ze gemaakt hebt met rekordbox en deze instellingen vervolgens in een andere speler te laden.

- De instellingen die worden opgeslagen, staan hieronder vermeld.
 - [UTILITY]-settings
PLAY MODE, EJECT/LOAD LOCK, AUTO CUE LEVEL, SLIP FLASHING, ON AIR DISPLAY, LANGUAGE, LCD BRIGHTNESS
 - Andere instellingen
TIME MODE (hoe de tijd wordt aangegeven op het display van het hoofdtoestel), AUTO CUE, JOG MODE, TEMPO RANGE, MASTER TEMPO, QUANTIZE, SYNC

1 Sluit het USB-apparaat waarop u de instellingen wilt opslaan aan op dit toestel.

2 Druk op de USB-mediumtoets.

Als het USB-apparaat waarop de instellingen moeten worden opgeslagen is aangesloten op een andere via PRO DJ LINK verbonden DJ-speler, moet u op de [LINK]-toets drukken om het opnamemedium te selecteren.

3 Druk op de [MENU (UTILITY)]-toets.

4 Gebruik de draaiknop om [SAVE] bij [MY SETTINGS] te selecteren en in te voeren.

De instellingen worden opgeslagen.

Oproepen van instellingen die zijn opgeslagen op een USB-apparaat

[UTILITY]-instellingen en andere instellingen die zijn opgeslagen op een USB-apparaat kunnen ook weer worden opgeroepen.

1 Sluit het USB-apparaat waarop u de instellingen wilt opslaan aan op dit toestel.

2 Druk op de USB-mediumtoets.

Als het USB-apparaat waarop de instellingen moeten worden opgeslagen is aangesloten op een andere via PRO DJ LINK verbonden DJ-speler, moet u op de [LINK]-toets drukken om het opnamemedium te selecteren.

3 Druk op de [MENU (UTILITY)]-toets.

4 Gebruik de draaiknop om [LOAD] bij [MY SETTINGS] te selecteren en in te voeren.

De instellingen worden opgeroepen.

Open het [UTILITY]-scherm

Houd de [MENU (UTILITY)] toets tenminste 1 seconde ingedrukt.

Het [UTILITY]-scherm verschijnt.

Beschrijving van het scherm

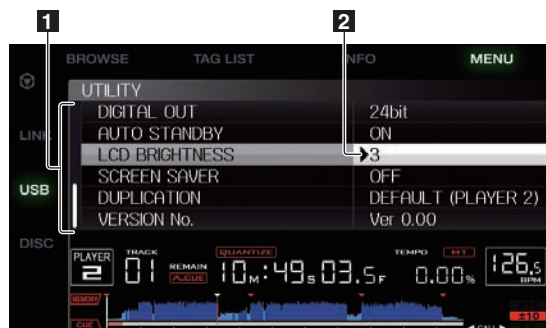

1	Optionele instellingen	Hier worden de instelbare items van dit toestel getoond.
2	Instelling	Hier worden de instellingen voor de diverse onderdelen getoond.

Instellingen aanpassen

1 Houd de [MENU (UTILITY)] toets tenminste 1 seconde ingedrukt.

Het [UTILITY]-scherm verschijnt.

2 Gebruik de draaiknop om het in te stellen item te selecteren.

3 Breng de cursor naar het item dat u wilt veranderen en druk dan de draaiknop in.

De cursor wordt verplaatst naar de instelling.

4 Draai aan de draaiknop om de instelling te wijzigen.

5 Druk de draaiknop in om de instelling in te voeren.

De cursor keert terug naar de instelling.

- Wanneer er op de [BACK]-toets wordt gedrukt voordat de instelling is ingevoerd, wordt de wijziging geannuleerd.

6 Druk op de [MENU (UTILITY)]-toets.

Het scherm keert terug naar het scherm dat geopend was voor er op de [MENU (UTILITY)]-toets werd gedrukt.

Voorkeurstellingen maken

Optionele instellingen	Instelbereiken	Beschrijving
PLAY MODE	CONTINUE*/SINGLE	Verandert de manier waarop muziekstukken die geladen zijn in dit toestel worden afgespeeld. Zie <i>Veranderen van de afspeelfunctie</i> op bladzijde 35 voor verdere informatie.
EJECT/LOAD LOCK	LOCK/UNLOCK*	Stelt in of het uitwerpen van discs en het laden van nieuwe muziekstukken tijdens het afspelen moet worden ingeschakeld of uitgeschakeld.
AUTO CUE LEVEL	-36 dB/-42 dB/-48 dB/ -54 dB/-60 dB*/ -66 dB/-72 dB/-78 dB/ MEMORY	Zie <i>Instellen van het cue-punt voor de Auto-cue functie</i> op bladzijde 26 voor verdere informatie.
SLIP FLASHING	ON*/OFF	Stelt in of de indicators van toetsen enz. waarvoor de slip-weergave is ingeschakeld knipperen wanneer de [SLIP]-toets wordt ingedrukt.

Optionele instellingen	Instelbereiken	Beschrijving
ON AIR DISPLAY	ON*/OFF	Stelt in of de ON AIR-status van de muziekstukken moet worden getoond op het hoofddisplay van het toestel. Indien via PRO DJ LINK verbonden met een mengpaneel dat de ON AIR DISPLAY-functie ondersteunt (bijv. de DJM-2000nexus), is het mogelijk om de ON AIR-status te tonen samen met de bediening van de kanaalfader en de crossfader van het mengpaneel. Zie ook de handleiding van het mengpaneel dat de ON AIR DISPLAY-functie ondersteunt.
LANGUAGE	—	Stelt de taal van het display van het hoofdtoestel in.
LIBRARY CREATOR	LIBRARY*/FOLDER	Selecteert of Pioneer MEP-7000-bibliotheken moeten worden getoond of niet.
HISTORY NAME	—	Zie <i>Instellen van de naam voor de afspeelgeschiedenislijst</i> op bladzijde 35 voor verdere informatie.
PLAYER No.	AUTO*, 1 – 4	Hiermee kiest u het spelnummer van dit apparaat. Het spelnummer kan niet worden gewijzigd wanneer een opslagmedium in dit apparaat is geladen.
LINK STATUS	—	Wanneer u PRO DJ LINK-verbindingen hebt gemaakt, wordt hier de verbindingstatus aangegeven.
MIDI CHANNEL	1* tot 16	Zie <i>Wijzigen van de MIDI-kanaalinstelling</i> op bladzijde 38 voor verdere informatie.
DIGITAL OUT	16 bit/24 bit*	Hiermee kiest u het aantal bits voor de geluidssignalen die worden uitgestuurd via de [DIGITAL OUT]-aansluiting.
AUTO STANDBY	ON*/OFF	Zie <i>Instellen van de automatische ruststand</i> op bladzijde 35 voor verdere informatie.
LCD BRIGHTNESS	1 – 3* – 5	Voor instellen van de beeldschermhelderheid.
SCREEN SAVER	ON*/OFF	Na instellen op [ON] wordt de schermbeveiliging ingeschakeld in de volgende gevallen: <ul style="list-style-type: none"> • Wanneer er langer dan 5 minuten geen muziekstuk in dit toestel is geladen • Wanneer er langer dan 100 minuten geen bedieningshandeling wordt verricht in de pauzestand of de cue-wachtstand of wanneer er [END] wordt aangegeven op het beeldscherm.
DUPLICATION	DEFAULT*, ALL, PLAYER1-4	Zie <i>Kopiëren van de instellingen naar een DJ-spelers die verbonden zijn via PRO DJ LINK</i> op bladzijde 36 voor verdere informatie.
VERSION No.	—	Toont de softwareversie van dit toestel.

*: Instellingen bij aanschaf

Veranderen van de afspeelfunctie

1 Open het [UTILITY]-scherm.

➔ *Open het [UTILITY]-scherm (blz.34)*

2 Gebruik de draaiknop om [PLAY MODE] te selecteren en in te voeren.

3 Gebruik de draaiknop om [CONTINUE] of [SINGLE] te selecteren en in te voeren.

CONTINUE: Naar het vorige of volgende muziekstuk gaan is mogelijk in alle standen.

SINGLE: De letters [TRACK] op het display van het hoofdtoestel veranderen in [SINGLE] en het is niet langer mogelijk om anders dan via de muziekstuk-zoekfunctie en de zoektoetsen naar het volgende of vorige muziekstuk te gaan.

- Voor muziekstukken op muziek-CD's is de procedure hetzelfde als in de [CONTINUE]-stand, ongeacht deze instelling.

Instellen van de automatische ruststand

1 Open het [UTILITY]-scherm.

➔ *Open het [UTILITY]-scherm (blz.34)*

2 Gebruik de draaiknop om [AUTO STANDBY] te selecteren en in te voeren.

3 Gebruik de draaiknop om [ON] of [OFF] te selecteren en in te voeren.

Wanneer [AUTO STANDBY] is ingesteld op [ON], wordt in de volgende gevallen de automatische ruststandfunctie (energiebesparing) ingeschakeld en de ruststand ingesteld.

- Wanneer er langer dan 4 uur achtereenvolgend helemaal geen bedieningshandeling wordt verricht terwijl er geen disc is geladen en geen USB-apparaat is aangesloten, geen PRO DJ LINK-verbinding is gelegd en geen computer is aangesloten op de USB-aansluiting (op het achterpaneel van dit toestel)
- Zodra u dit toestel gaat bedienen, wordt de ruststand uitgeschakeld.
- Bij aflevering van dit apparaat staat de energiebesparingsfunctie ingeschakeld. Als u de energiebesparingsfunctie niet wilt gebruiken, zet u [AUTO STANDBY] op [OFF].

Instellen van de naam voor de afspeelgeschiedenislijst

Namen van afspeelgeschiedenissen opgeslagen op USB-apparaat kunnen van tevoren worden ingesteld.

1 Open het [UTILITY]-scherm.

➔ *Open het [UTILITY]-scherm (blz.34)*

2 Gebruik de draaiknop om [HISTORY NAME] te selecteren en in te voeren.

3 Gebruik van de draaiknop voor het invoeren van letters.

Alleen de muziekstukken waarin het door u gekozen teken voorkomt, zullen verschijnen.

- Als u nog meer tekens invoert, verschijnen de muziekstukken die beginnen met de door u gekozen reeks tekens.
- Wanneer er op de [BACK]-toets wordt gedrukt, zal het categorie-keuzeschermbild weer verschijnen.

4 Druk op de draaiknop om uw keuze vast te leggen.

De naam wordt veranderd in de naam die u heeft ingevoerd.

- Wanneer de naam van de afspeelgeschiedenislijst is veranderd, wordt het volgnummer achter de naam van de afspeelgeschiedenislijst teruggezet op 001. Dit nummer wordt elke keer verhoogd wanneer er een afspeelgeschiedenislijst wordt aangemaakt.
- Het maximaal aantal lettertekens dat u kunt gebruiken voor de [HISTORY]-naam bedraagt 32, met inbegrip van letters, cijfers en symbolen.

Keuze van een andere taal

Selecteer de taal waarin u de namen van muziekstukken en meldingen op het scherm wilt aflezen.

- Wanneer de taal is veranderd, worden de meldingen in de geselecteerde taal weergegeven op het display van het hoofdtoestel.

- Om bij het weergeven van namen van muziekstukken enz. lettertekens weer te kunnen geven die in een andere code dan Unicode zijn opgenomen, wijzigt u de [LANGUAGE]-instelling.

1 Open het [UTILITY]-scherm.

- Open het [UTILITY]-scherm (blz.34)

2 Gebruik de draaiknop om [LANGUAGE] te selecteren en in te voeren.

3 Gebruik de draaiknop om de taal te selecteren en in te voeren.

De taal van de beeldschermaanduidingen wordt gewijzigd.

Kopiëren van de instellingen naar een DJ-speler die verbonden zijn via PRO DJ LINK

De [UTILITY]-instellingen en andere instellingen kunnen worden gekopieerd naar andere DJ-spelers die verbonden zijn via PRO DJ LINK.

- De instellingen die worden gekopieerd, staan hieronder vermeld.
 - [UTILITY]-settings
PLAY MODE, EJECT/LOAD LOCK, AUTO CUE LEVEL, SLIP FLASHING, ON AIR DISPLAY, LANGUAGE, LCD BRIGHTNESS
 - Andere instellingen
TIME MODE (hoe de tijd wordt aangegeven op het display van het hoofdtoestel), AUTO CUE, JOG MODE, TEMPO RANGE, MASTER TEMPO, QUANTIZE, SYNC

1 Selecteer [DUPLICATION] en bevestig uw keuze.

2 Stop het afspelen op de DJ-speler(s) waarop u de instellingen wilt overnemen.

3 Gebruik de draaiknop om [PLAYER X] of [ALL] te selecteren en in te voeren.

[PLAYER1]–[PLAYER4]: De instellingen worden naar de opgegeven DJ-speler gekopieerd. DJ-spelers die op dit moment aan het afspelen zijn kunnen niet worden geselecteerd.

[ALL]: De instellingen worden gekopieerd naar alle via PRO DJ LINK verbonden DJ-spelers. De instellingen kunnen niet worden gekopieerd naar DJ-spelers die op dit moment aan het afspelen zijn.

[DUPLICATED] wordt getoond op het display van de opgegeven speler en de [UTILITY]-instellingen van dit toestel en andere instellingen zullen worden gekopieerd naar de opgegeven speler.

[DEFAULT]: Herstelt de instellingen van dit toestel naar de fabrieksinstellingen.

Omtrent het stuurprogramma (Windows)

Installeren van het stuurprogramma

- Het installeren van een stuurprogramma is niet nodig wanneer u Mac OS X gebruikt.

Bedrijfsomgeving

Geschikte besturingssystemen		
Windows® 8/Windows® 8 Pro	32-bit versie	✓
	64-bit versie	✓ ^[1]
Windows® 7 Home Premium/Professional/Ultimate	32-bit versie	✓
	64-bit versie	✓ ^[1]
Windows Vista® Home Basic/Home Premium/Business/Ultimate	32-bit versie	✓
	64-bit versie	✓ ^[1]
Windows® XP Home Edition/Professional Edition (SP2 of recenter)	32-bit versie	✓

[1] Bij gebruik van een 64-bit versie van Windows kan het stuurprogramma alleen worden gebruikt voor 32-bit applicaties.

Voor het installeren van een stuurprogramma

- Lees eerst zorgvuldig *Licentie-overeenkomst voor deze Software* op bladzijde 7.
- Als u dit apparaat aansluit op uw computer zonder eerst het stuurprogramma te installeren, kan er iets fout gaan in uw computer, afhankelijk van uw besturingssysteem.
- Als de installatie van een stuurprogramma om enige reden tussentijds wordt onderbroken, start u de installatieprocedure dan weer helemaal opnieuw vanaf het begin.

1 Druk op de -schakelaar van dit toestel en maak dan de USB-kabel die dit toestel met de computer verbindt los.

2 Meld u aan als gebruiker met de rechten van computerbeheerder.

3 Sluit andere open programma's op de computer af.

4 Plaats de CD-ROM in het optische schijfstation van de computer.

Dan verschijnt het menu van de CD-ROM.

- Als na het laden van de CD-ROM het menu van de CD-ROM niet verschijnt, opent u het optische schijfstation via [Computer (of Deze computer)] in het [Starten]-menu, en dubbelklikt u vervolgens op het [CD_menu.exe]-pictogram.

5 Wanneer het menu van de CD-ROM verschijnt, stelt u in op [Stuurprogramma installeren] en klikt u op [Beginnen].

- Om het menu van de CD-ROM te sluiten, klikt u op [Afsluiten].

6 Volg voor de installatieprocedure de aanwijzingen die op uw scherm verschijnen.

Als er [Windows-beveiliging] op het scherm verschijnt tijdens het installatieproces, klikt u op [Dit stuurprogramma toch installeren] om door te gaan met installeren.

- Bij installeren onder Windows XP
Als er [Hardware-installatie] op het scherm verschijnt tijdens het installatieproces, klikt u op [Toch doorgaan] om door te gaan met installeren.
- Wanneer het installatieproces voltooid is, verschijnt er een mededeling ter afsluiting.

Dit toestel en een computer met elkaar verbinden via USB

1 Sluit dit apparaat aan op uw computer via een USB-kabel.

Nadere aanwijzingen voor het aansluiten vindt u onder *Gebruik van andere merken DJ-software* op bladzijde 14.

2 Druk op de -schakelaar.

Schakel dit apparaat in.

- De melding [Apparaatstuurprogramma installeren] kan verschijnen wanneer dit toestel voor het eerst op de computer wordt aangesloten of wanneer het wordt aangesloten op een andere USB-poort van de computer. Wacht eventjes tot de mededeling [De apparaten zijn gereed voor gebruik] verschijnt.
- Bij installeren onder Windows XP
 - [Mag Windows verbinding met Windows Update maken om te zoeken naar software?] kan verschijnen tijdens de installatieprocedure. Kies dan [Nee, nu niet] en klik op [Volgende] om door te gaan met installeren.
 - [Wat moet de wizard doen?] kan verschijnen tijdens de installatieprocedure. Kies dan [De software automatisch installeren (aanbevolen)] en klik op [Volgende] om door te gaan met installeren.
 - Als er [Hardware-installatie] op het scherm verschijnt tijdens het installatieproces, klikt u op [Toch doorgaan] om door te gaan met installeren.

Aanpassen van de buffercapaciteit (Windows)

Dit apparaat functioneert als een audio-apparaat volgens de ASIO-normen.

- Als er applicatieprogramma's dit apparaat gebruiken als hun vaste audio-apparaat (zoals DJ-programma's, enz.), sluit u die programma's dan voordat u de buffercapaciteit aanpast.

Klik op het Windows [Starten]-menu>[Alle programma's]>[Pioneer]>[Pioneer CDJ]>[Pioneer CDJ ASIO instellingen hulpprogramma].

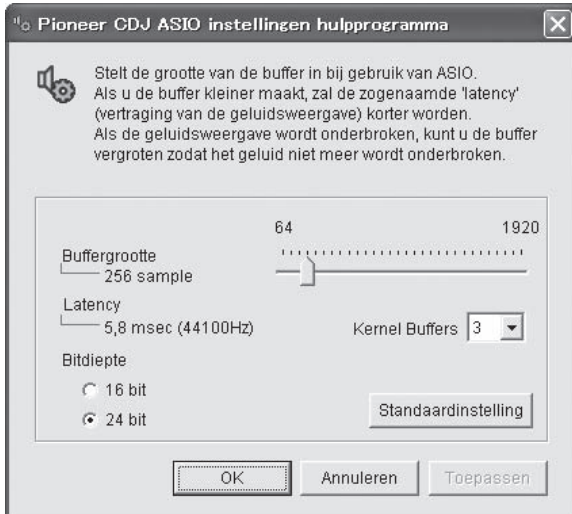

- Een ruime buffercapaciteit is nuttig om de kans op het wegvallen van geluid (dropouts) te voorkomen, maar verhoogt daarentegen de geringe vertraging in de audiosignaaltransmissie (latency).
- Voor het aantal bits dient u de bitdiepte tijdens ASIO-weergave op te geven.
- Gebruik de procedure hieronder om de buffergrootte en kernelbuffer in te stellen.

❖ Als de geluidswaargave niet wordt onderbroken bij de standaardinstellingen

1 Verlaag de buffergrootte geleidelijk aan en stel de kleinste waarde in waarbij de geluidswaargave niet wordt onderbroken.

2 Stel de kernelbuffergrootte in op [2] en controleer of de geluidswaargave wordt onderbroken.

- Als de geluidswaargave wordt onderbroken, stelt u de kernelbuffergrootte in op [3].

❖ Als de geluidswaargave wordt onderbroken bij de standaardinstellingen

Stel de kernelbuffergrootte in op [4] en stel de buffergrootte vervolgens in op de minimumwaarde waarbij de geluidswaargave niet wordt onderbroken.

Controleren welke versie van het stuurprogramma u heeft

- In dit scherm kunt u de firmware-versie van dit apparaat controleren.

Klik op het Windows [Starten]-menu>[Alle programma's]>[Pioneer]>[Pioneer CDJ]>[Hulpprogramma voor het tonen van de versie van de Pioneer CDJ].

- De firmware-versie wordt niet aangegeven als dit toestel niet is aangesloten op de computer of als dit toestel en de computer niet goed kunnen communiceren.

Controleren van de meest recente informatie over het stuurprogramma

Bezoek onze webiste, hieronder vermeld, voor de meest recente informatie over het stuurprogramma voor exclusief gebruik met dit apparaat. <http://pioneerdj.com/support/>

Gebruik van andere merken DJ-software

Bediening van de DJ-software via een MIDI-interface

Dit toestel geeft ook de bedieningsgegevens voor de toetsen en instellingen door in het MIDI-formaat. Door via een USB-kabel een computer met ingebouwde MIDI-geschiedte DJ-software aan te sluiten, kunt u de DJ-software bedienen via dit apparaat. Ook kunt u het geluid van muziekbestanden die u afspeelt op de computer laten weergeven via de CDJ-900nexus.

Voordat u dit apparaat gaat gebruiken als geluidswaerage-apparaat, installeert u eerst het stuurprogramma op de computer (bladzijde 36). Bovendien moet dit apparaat zijn geselecteerd in de audio-uitgangsinstellingen van het DJ-programma. Zie voor nadere details de handleiding van uw DJ-software.

1 Verbind de USB-aansluitbus van dit apparaat met die van uw computer.

Nadere aanwijzingen voor het aansluiten vindt u onder *Gebruik van andere merken DJ-software* op bladzijde 14.

2 Druk op de [BROWSE]-toets en vervolgens op de [LINK]-toets.

[Control Mode] en [USB-MIDI] verschijnen in het menu scherm.

3 Stel in op [Control Mode] en bevestig uw keuze.

Het aansluitscherm verschijnt.

4 Stel in op [USB-MIDI] en bevestig uw keuze.

Dit toestel schakelt over naar de bedieningsstand.

5 Start de DJ-software op.

De communicatie met de DJ-software begint.

- De DJ-software op de computer is te bedienen met de toetsen en de draaiknop van dit toestel.
- Het is mogelijk dat niet alle toetsen werken voor de bediening van de DJ-software.
- De bedieningsstand wordt geannuleerd wanneer er een muziekstuk wordt geladen in dit toestel.
- Zie voor de berichten die dit apparaat doorgeeft *Lijst van MIDI-berichten* op bladzijde 38.

Wijzigen van de MIDI-kanaalinstelling

1 Houd de [MENU (UTILITY)] toets tenminste 1 seconden ingedrukt.

Het utiliteitsscherm verschijnt.

2 Stel in op [MIDI CHANNEL] en bevestig uw keuze.

3 Draai aan de draaiknop.

Kies het MIDI-kanaal en wijzig de instelling. U kunt kiezen uit instellingen van 1 – 16.

4 Druk op de draaiknop om uw keuze vast te leggen.

5 Druk op de [MENU (UTILITY)]-toets.

Het vorige scherm verschijnt weer.

Lijst van MIDI-berichten

SW-naam	SW-type	MIDI-berichten MSB	Opmerkingen
JOG (TOUCH)	—	Bn 10 dd	Een lineaire waarde die de snelheid bepaalt, van stop tot 4X: 64 voor stop, 65 (0,06X) – 127 (4X) in voorwaartse richting, 63 (0,06X) – 0 (4X) in terugwaartse richting.
TEMPO SLIDER	VR	Bn 1D dd	0 – 127, 0 aan de – kant, 127 aan de + kant
TOUCH/RELEASE aanraken/loslaten	VR	Bn 1E dd	0 – 127, 0 (min.) aan de linker kant, 127 (max.) aan de rechter kant
JOG RING	—	Bn 30 dd	Een lineaire waarde die overeenkomt met de snelheid van 0,5x tot 4x voor- of achteruit: 64 in de stopstand (minder dan 0,49x), 65 (0,5x) tot 127 (4x) in voorwaartse richting, en 63 (0,5x) tot 0 (4x) in terugwaartse richting.
ENCODER	Algemene stuurinrichting	Bn 4F dd	98 – 127, 1 – 30 Het verschil in telling met de vorige keer wordt verzonden ($\pm 1 - \pm 30$) Wanneer meer dan ± 30 , instellen op ± 30
PLAY/PAUSE	SW	9n 00 dd	UIT=0, AN=127
CUE	SW	9n 01 dd	UIT=0, AN=127
SEARCH FWD	SW	9n 02 dd	UIT=0, AN=127
SEARCH REV	SW	9n 03 dd	UIT=0, AN=127
TRACK SEARCH NEXT	SW	9n 04 dd	UIT=0, AN=127
TRACK SEARCH REV	SW	9n 05 dd	UIT=0, AN=127
LOOP IN	SW	9n 06 dd	UIT=0, AN=127
LOOP OUT	SW	9n 07 dd	UIT=0, AN=127
RELOOP	SW	9n 08 dd	UIT=0, AN=127
QUANTIZE	SW	9n 09 dd	UIT=0, AN=127
MEMORY	SW	9n 0A dd	UIT=0, AN=127
CALL NEXT	SW	9n 0B dd	UIT=0, AN=127
CALL PREV	SW	9n 0C dd	UIT=0, AN=127
DELETE	SW	9n 0D dd	UIT=0, AN=127
TIME/A.CUE	SW	9n 0E dd	UIT=0, AN=127
TEMPO RANGE	SW	9n 10 dd	UIT=0, AN=127
MASTER TEMPO	SW	9n 11 dd	UIT=0, AN=127
JOG MODE	SW	9n 12 dd	UIT=0, AN=127
MASTER	SW	9n 1E dd	UIT=0, AN=127
SYNC	SW	9n 1F dd	UIT=0, AN=127
JOG TOUCH	SW	9n 20 dd	UIT=0, AN=127
REVERSE	SW	9n 21 dd	UIT=0, AN=127
BEAT DIVIDE 3/4	SW	9n 23 dd	UIT=0, AN=127
BEAT DIVIDE 1/3	SW	9n 24 dd	UIT=0, AN=127
BEAT DIVIDE 1/2	SW	9n 25 dd	UIT=0, AN=127
BEAT DIVIDE 1/4	SW	9n 26 dd	UIT=0, AN=127
BEAT DIVIDE 1/8	SW	9n 27 dd	UIT=0, AN=127
4 BEAT LOOP	SW	9n 2A dd	UIT=0, AN=127
SLIP	SW	9n 2C dd	UIT=0, AN=127
EJECT	SW	9n 2F dd	UIT=0, AN=127
TAG TRACK	SW	9n 30 dd	UIT=0, AN=127
BACK	SW	9n 32 dd	UIT=0, AN=127
ENCODER PUSH	SW	9n 33 dd	UIT=0, AN=127

n is het kanaalnummer.

Aanvullende informatie

Verhelpen van storingen

- Verkeerde bediening kan vaak de oorzaak zijn van een schijnbare storing of foutieve werking. Wanneer u denkt dat er iets mis is met dit apparaat, controleert u eerst de onderstaande punten. Soms ligt de oorzaak van het probleem bij een ander apparaat. Controleer daarom ook de andere componenten en elektrische apparatuur die gebruikt wordt. Als u het probleem aan de hand van de onderstaande controlepunten niet kunt verhelpen, verzoekt u dan uw dichtstbijzijnde officiële Pioneer onderhoudsdienst of uw vakhandelaar om het apparaat te laten repareren.
- Soms kan dit toestel niet goed werken door externe omstandigheden zoals statische elektriciteit. Als dat zich voordoet, kan soms de normale werking worden hersteld door het apparaat even uit te schakelen, te wachten tot de disc geheel tot stilstand komt, om dan het apparaat weer in te schakelen.

Probleem	Controle	Oplossing
De disc is niet te verwijderen.	Staat [EJECT/LOAD LOCK] ingesteld op [LOCK] ?	Druk op de [PLAY/PAUSE▶/III] -toets om de pauzestand in te stellen en druk dan op de [DISC EJECT▲] -toets. Stel [EJECT/LOAD LOCK] bij [UTILITY] in op [UNLOCK] en druk dan op de [DISC EJECT▲] -toets.
	—	Als de [DISC EJECT▲] -toets niet werkt, steekt u de pen in de geforceerde disc-uitwerpopening om de disc uit te laten schuiven.
Na laden van de disc begint het afspelen niet.	Is de disc of het bestand wel afspeelbaar?	Zie <i>Bruikbare media</i> op bladzijde 5.
	Staat de auto-cue functie wellicht ingeschakeld?	Houd [AUTO CUE] tenminste 1 seconde lang ingedrukt om de auto-cue functie uit te schakelen.
Een bestand kan niet worden weergegeven.	Is het bestand kopieerbeveiligd (met DRM)?	Kopieerbeveiligde bestanden zijn niet afspeelbaar.
Er klinkt geen geluid of erg lawaaiig en vervormd geluid.	Bedient u het aangesloten DJ-mengpaneel wel goed?	Controleer de werking van het DJ-mengpaneel.
	Staat dit toestel dicht bij een televisie?	Schakel de televisie uit of zet dit toestel en de televisie verder uit elkaar.
Er klinkt lawaai of de weergave stopt wanneer een bepaalde disc wordt afgespeeld.	Zijn er krassen op de disc?	Bekraste discs kunnen niet altijd goed worden afgespeeld.
	Is de disc vuil?	Veeg de disc zorgvuldig schoon. (bladzijde 41)
De bestandsgegevens worden niet juist getoond.	Staat [LANGUAGE] juist ingesteld?	Stel [LANGUAGE] in op de gewenste taal.
	Zijn de gegevens opgenomen in een taal waarvoor dit toestel niet geschikt is?	Bij het samenstellen van bestanden met de DJ-software e.d. kunt u de gegevens het best opslaan in een taal die dit toestel ondersteunt.
Het opzoeken van een muziekstuk duurt te lang.	Staat de auto-cue functie wellicht ingeschakeld?	Het opzoeken van muziekstukken kan wel eens lang duren als er lange stille stukken tussen de muziek zijn.
	—	Als het muziekzoeken binnen 10 seconden niet lukt, is er een cue-punt ingesteld aan het begin van het muziekstuk.
De back-cue terugkeerfunctie werkt niet.	Is er een cue-punt ingesteld?	Stel het cue-punt in (bladzijde 24).
De lus-weergavefunctie werkt niet.	Zijn er lus-punten ingesteld?	Stel lus-punten in (bladzijde 24).
De instellingen zijn niet in het geheugen opgeslagen.	Is de stroom uitgeschakeld kort nadat u de instellingen had gemaakt of gewijzigd?	Na het maken of wijzigen van instellingen dient u tenminste 10 seconden te wachten voordat u de stroom uitschakelt.
Het USB-apparaat wordt niet herkend.	Is het USB-apparaat naar behoren aangesloten?	Stek de stekker stevig helemaal in de aansluitbus.
	Is het USB-apparaat aangesloten via een USB-verdeelhub?	USB-verdeelhubs zijn niet bruikbaar.
	Is het USB-apparaat wel geschikt voor dit toestel?	Deze speler herkent alleen USB-apparaten die bestemd zijn voor gegevensopslag. Deze speler is geschikt voor draagbare flash-geheugensticks en digitale muziekspelers.
	Is het bestandsformaat wel geschikt voor dit toestel?	Controleer het bestandsformaat van het aangesloten USB-apparaat. De bestandsformaten die geschikt zijn voor dit toestel vindt u op <i>Omtrent USB-apparaten</i> op bladzijde 5.
	—	Schakel de stroom uit en dan weer in.
Cue-punten of lussen worden niet opgeslagen op USB-apparatuur.	Probeert u meer punten op te slaan dan de limiet?	Er kunnen maximaal 100 cue- of lus-punten per disc worden opgeslagen op USB-apparaten. Voor andere media dan discs kunnen er maximaal 10 punten per muziekstuk worden opgeslagen. Als u probeert meer punten op te slaan dan toegestaan, verschijnt de waarschuwing [CUE/LOOPPOINT FULL] en worden de punten niet opgeslagen. Wis in een dergelijk geval een aantal punten voor u nieuwe opslaat.
	Is het USB-apparaat tegen schrijven beveiligd?	Als het USB-apparaat tegen schrijven is beveiligd, verschijnt de waarschuwing [USB FULL] en worden de punten niet opgeslagen. Schakel de schrijf-beveiliging uit en sla vervolgens de cue- of lus-punten opnieuw op.
	Is er voldoende ruimte op de USB-stick beschikbaar?	Als er niet genoeg vrije ruimte op het USB-apparaat is, zal de melding [USB FULL] verschijnen en kunnen de punten niet worden opgeslagen. Maak voldoende ruimte vrij en sla de cue- of lus-punten opnieuw op.
De cue- of lus-punten in muziekstukken die zijn opgenomen op USB-apparaten worden niet aangegeven.	Was het USB-apparaat correct gestopt voor het de laatste keer losgekoppeld werd?	De punten kunnen niet worden aangegeven als de SD-geheugenkaart/het USB-apparaat wordt verwijderd zonder de juiste uitschakelprocedure te volgen of als dit toestel zonder meer wordt uitgeschakeld. Controleer of de USB-indicator helemaal uit is voor u het USB-apparaat loskoppelt en dit toestel uitschakelt.

Probleem	Controle	Oplossing
Het afspelen begint niet onmiddellijk nadat u op de toets hebt gedrukt om de lus te herhalen of achteruit af te spelen.	Staat de kwantiseringsfunctie aan?	Wanneer de kwantiseringsfunctie is ingeschakeld, begint het afspelen vanaf de dichtstbijzijnde beatpositie op het moment dat de toets werd ingedrukt. Als u wilt dat de handeling wordt uitgevoerd op het exacte moment dat de toets wordt ingedrukt, dan moet u de kwantiseringsfunctie uitschakelen.
De aanduiding van het afspeeladres verschijnt niet, in de resterende speelduur-aanduiding.	—	Bij het afspelen van bestanden die zijn opgenomen in VBR-formaat bestaat de kans dat het apparaat niet onmiddellijk de lengte van het muziekstuk kan bepalen en dat het even duurt voordat het afspeeladres verschijnt.
Er is tijd voor nodig om de gegevens van USB-apparaten (flash-geheugensticks en harde schijven) te lezen.	Zijn er een groot aantal mappen of bestanden opgenomen op de het USB-apparaat?	Wanneer er veel mappen of bestanden zijn, kan het laden ervan enige tijd vergen.
	Zijn er andere dan muziekbestanden opgenomen op het USB-apparaat?	Wanneer er andere bestanden dan muziekbestanden zijn opgenomen in de mappen, is er tijd voor nodig om die ook te lezen. Sla geen andere bestanden of mappen dan muziekbestanden op in een USB-apparaat.
Het doorbladeren van een bibliotheek lukt niet.	Zijn er op het opslagmedium wel bibliotheekgegevens opgeslagen?	De bibliotheek-doorbladerfunctie is alleen te gebruiken als er een medium met daarop bibliotheekgegevens is geladen. Wanneer er een opslagmedium zonder bibliotheekgegevens wordt geladen, wordt de mappen-doorbladerfunctie ingeschakeld.
De [HISTORY]-lijst wordt niet weergegeven.	Is het USB-apparaat juist aangesloten?	De [HISTORY] is enkel te gebruiken voor DJ-spelers waarop een USB-apparaat is aangesloten.
Er wordt niets aangegeven.	Staat de energiebesparingsfunctie ingeschakeld?	Bij aflevering van dit apparaat staat de energiebesparingsfunctie aan. Als u de energiebesparingsfunctie niet wilt gebruiken, zet u [AUTO STANDBY] op het [UTILITY]-menu op [OFF]. (bladzijde 35)
De toonschaal wordt niet weergegeven.	Is het muziekstuk langer dan 15 minuten?	De toonschaal wordt niet weergegeven voor muziekstukken met een afspeeltijd van meer dan 15 minuten. (bladzijde 18)
De PRO DJ LINK-verbinding werkt niet goed.	Zijn de spelernummers juist ingesteld?	Stel [PLAYER No.] in op [AUTO] of op een ander nummer dan het nu gekozen nummer. (bladzijde 34)
	Is de LAN-kabel naar behoren aangesloten?	Zorg dat de LAN-kabel juist is aangesloten op de [LINK]-aansluiting.
	Staat de schakelende verdeel-hub wel ingeschakeld?	Schakel de stroom van de verdeel-hub in.
	Is er wellicht een overbodig apparaat aangesloten op de schakelende verdeel-hub?	Maak het overbodige apparaat los van de schakelende verdeel-hub.

Omtrent het LCD-scherm

- Er kunnen wel eens punten zwart blijven of juist fel oplichten in het LCD-scherm. Dit verschijnsel is onvermijdelijk bij LCD-schermen; het duidt niet op onjuiste werking.
- Bij gebruik onder erg koude omstandigheden kan het LCD-scherm na inschakelen van dit toestel wel eens geruime tijd donker blijven. Na een tijdje zal het echter weer op de juiste helderheid komen.
- Wanneer er direct zonlicht op het LCD-scherm valt, kan de lichtweerkaatsing het scherm moeilijk leesbaar maken. Zorg dat er geen direct zonlicht op het scherm valt.

Over iPods/iPhones/iPads































- Dit product is ontwikkeld en getest op basis van de iPod/iPhone/iPad softwareversies zoals aangegeven op de Pioneer website (<http://pioneerdj.com/support/>).
- Compatibiliteit met dit product kan verloren gaan als er een andere versie wordt geïnstalleerd op uw iPod/iPhone/iPad dan staat aangegeven op de Pioneer website.
- Wij wijzen u erop dat Pioneer geen garantie geeft aangaande gebruik met iPods/iPhones/iPads.
- Pioneer aanvaardt geen enkele aansprakelijkheid voor enig verlies van iPod/iPhone/iPad gegevens in het gebruik.
- Bij iPods/iPhones/iPads mag materiaal waarop auteursrechten rusten of materiaal waarvoor kopiëren en weergave in rechte is toegestaan worden gekopieerd en weergegeven door individuele personen in hun privésfeer. Inbreuk maken op auteursrechten is bij wet verboden.

Foutmeldingen

Wanneer dit toestel niet normaal werkt, zal er een foutmelding op het scherm verschijnen. Controleer dan de onderstaande tabel en neem de aanbevolen maatregelen. Als er een foutcode wordt aangegeven die niet vermeld staat in de onderstaande tabel, of als dezelfde foutcode ook na de aanbevolen maatregelen opnieuw verschijnt, raadpleegt u dan de handelaar van wie u het toestel hebt gekocht of een plaatselijke Pioneer onderhoudsdienst.

Storingscode	Foutmelding (type storing)	Beschrijving van de storing	Oorzaak en oplossing
E-7201	CANNOT READ DISC	De inhoudsopgave is niet te lezen.	<ul style="list-style-type: none"> • De disc is gebarsen. → Gebruik een andere disc. • De disc is vuil. → Maak de disc schoon.
E-8301	CANNOT READ DISC	De geplaatste disc kan niet goed worden afgespeeld.	<ul style="list-style-type: none"> • Als het met andere discs wel goed gaat, ligt de fout bij deze disc.
E-8302	CANNOT PLAY TRACK(****)	Muziekstukgegevens (bestanden) op discs of op USB-apparatuur kunnen niet normaal worden afgelezen.	<ul style="list-style-type: none"> • De muziekstukgegevens (het bestand) zijn mogelijk verminkt. → Controleer of het muziekstuk (het bestand) wel kan worden afgespeeld op een andere speler enz. die hetzelfde soort formaten aankan als deze speler.
E-8303	CANNOT PLAY TRACK		
E-8304 E-8305	UNSUPPORTED FILE FORMAT	De geladen muziekbestanden kunnen niet goed worden afgespeeld.	Het formaat is niet juist. → Gebruik muziekbestanden in het juiste formaat.
E-9101	MECHANICAL TIMEOUT	Mechanische fout (tijdsverschrijving) tijdens het laden of uitnemen van de disc.	Deze foutmelding verschijnt als de beweging van het mechanisme niet wordt voltooid in de toegestane tijd.

Lijst van de pictogrammen die verschijnen op het beeldscherm

 Genre	 Spelnummer (1 – 4)	 Computer	 Map sluiten	 WACHT
 Artiest	 Disc	 Jaar	 Hermengen	 rekordbox
 Album	 Geregistreerd in tag-lijst	 Label	 Oorspronkelijke artiest	 Mengpaneel
 Muziektitel/ bestandsnaam	 Tempo (BPM)	 Toonsoort	 Zoekfunctie	
 Afspeellijst GESCHIEDENIS	 Kleur	 Bitsnelheid	 DJ-afspeeltelling	
 Waardering	 USB	 Afspelend	 Datum bibliotheek toegevoegd	
 Tijd	 SD	 Open map	 Commentaar	

Voorzorgen bij het gebruik

Over condensvocht

Er kunnen waterdruppeltjes uit de lucht in het apparaat (vooral op mechanische onderdelen en lenzen) condenseren; bijvoorbeeld 's winters, als het apparaat vanuit een koude omgeving wordt meegenomen naar een warme ruimte, of als de ruimte waarin het apparaat staat plotseling wordt verwarmd. Als er condensatie in het apparaat is opgetreden, zal het niet goed werken en kunt u het even niet gebruiken. Laat het apparaat gewoon uitgeschakeld ongeveer 1 tot 2 uur lang op kamertemperatuur staan (hoe lang het duurt hangt af van de hoeveelheid condensatie). Het condensvocht zal verdampen en dan kunt u het apparaat weer normaal gebruiken. Condensatie kan zich ook 's zomers voordoen als het apparaat in de directe luchtstroom van een airconditioner e.d. staat. In dat geval kunt u het apparaat beter op een andere plaats zetten.

Reinigen van het disc-lensje

Bij normaal gebruik hoort het lensje van de disc-speler niet vuil te worden, maar als er mogelijk stof of vuil op is gekomen, raadpleegt u dan uw dichtstbijzijnde Pioneer onderhoudsdienst. Discreinigers voor discspelers zijn in de handel verkrijgbaar, maar sommige kunnen schade aan het lensje veroorzaken, dus we raden het gebruik ervan af.

Behandeling van de discs

Opslag

- Berg al uw discs op in de bijbehorende doosjes en zet die verticaal op een plaats zonder hitte of vocht, zonder directe zonnestraling of hevige kou.
- Lees zorgvuldig de waarschuwingen van elke disc.

Reinigen van discs

- Discs met vingerafdrukken of vetig stof zijn niet altijd goed af te spelen. Dergelijke discs kunt u schoonvegen met een reinigungsdoekje, recht vanuit het midden naar de rand. Gebruik geen doekje waar al vuil aan kleeft.



- Gebruik geen benzeen, thinner of andere vluchtige stoffen voor het reinigen. Gebruik ook geen antistatische middelen of spuitbusreinigers.
- Hardnekkig vuil poetst u weg met een zachte doek met wat water, grondig uitgewrongen, en dan droogt u zorgvuldig na met een zachte droge doek.
- Gebruik geen beschadigde (gebarsten of kromgetrokken) discs.
- Let op dat de glimmende kant van uw discs niet vuil of beschadigd wordt.
- Leg nooit twee discs bovenop elkaar in de disc-lade.
- Plak geen etiketten, stickers of labels op uw discs. De discs zouden daardoor krom kunnen trekken en onbruikbaar worden. Let op dat discs die u huurt vaak zijn voorzien van plakkers en dat de lijm daar op den duur onder uit kan komen. Controleer voor het afspelen zorgvuldig dat er geen lijm rond de labels van dergelijke discs zit.

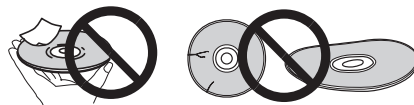

Discs met afwijkende vormen

Onregelmatig gevormde discs die afwijken van de normale 12-cm discs kunnen niet worden afgespeeld op dit toestel (probeer het niet, want dat kan schade en ongelukken veroorzaken).

Gebruik in dit toestel geen discs met afwijkende vormen (zeshoekig, hartvormig e.d.). Probeer niet om dergelijke discs af te spelen, want dat kan dit toestel beschadigen.



Condensvocht op discs

Op discs die (bijvoorbeeld 's winters) van een koude ruimte naar een warme kamer gebracht worden, kan vocht uit de lucht condenseren (ze beslaan, met hele fijne druppeltjes). Een disc die beslagen is, met druppeltjes condensvocht, kan niet goed worden afgespeeld. Veeg zorgvuldig alle condensvocht van een dergelijke disc voordat u die in de disc-lade legt.

Handelsmerken, licenties enz.

- Pionier en rekordbox zijn handelsmerken of gedeponeerde handelsmerken van PIONEER CORPORATION.
- Microsoft, Windows, Windows Vista en Internet Explorer zijn handelsmerken of gedeponeerde handelsmerken van Microsoft Corporation in de Verenigde Staten en/of andere landen.
- Intel is een handelsmerk van Intel Corporation in de V.S. en/of andere landen.
- Adobe en Reader zijn handelsmerken of gedeponeerde handelsmerken van Adobe Systems Incorporated in de Verenigde Staten en/of andere landen.
- ASIO is een handelsmerk van Steinberg Media Technologies GmbH.
- "Made for iPod," "Made for iPhone," en "Made for iPad" wil zeggen dat een elektronische accessoire speciaal ontwikkeld is voor verbinding met respectievelijk een iPod, iPhone of iPad, en door de maker gewaarborgd is als conform de Apple werkingsnormen. Apple is niet verantwoordelijk voor de werking van dit apparaat en voor het voldoen aan de veiligheidsnormen en wettelijke normen. Houd er rekening mee dat het gebruik van dit accessoire met iPod, iPhone of iPad invloed kan hebben op de draadloze prestatie.



- Apple, iPad, iPod, iPod touch, iPhone, iTunes, Safari, Finder, Mac, Macintosh en Mac OS zijn handelsmerken van Apple Inc., gedeponeerd in de V.S. en andere landen.
- Android™ is een handelsmerk van Google Inc.
- iOS is een handelsmerk waarvan Cisco de handelsmerkrechten bezit in de VS en bepaalde andere landen.
- Wi-Fi® is een gedeponeerde handelsmerk van de Wi-Fi Alliance.
- This software is based in part on the work of the Independent JPEG Group.
De software in dit toestel maakt gedeeltelijk gebruik van software van de onafhankelijke JPEG Group.

Over het gebruiken van MP3-bestanden

Dit product wordt geleverd onder licentie voor toepassing zonder winstbejag. Dit product draagt geen licentie voor commerciële doeleinden (met winstbejag), zoals voor uitzendingen (via zendstations, satelliet, kabel of andere vormen van uitzending), voor streamen over Internet, Intranet (bedrijfsnetwerken) of andere soorten netwerken of verspreiding van elektronische informatie (online digitale muziekverspreidingsdiensten). Voor dergelijke toepassingen zult u een aanvullende licentie moeten verkrijgen. Zie voor nadere details de website <http://www.mp3licensing.com>.

De hierin vermelde namen van bedrijven en hun producten zijn de handelsmerken van hun respectieve eigenaars.

- De artikelen betreffende gratis reparaties, enz. die staan vermeld in de garantie zijn niet van toepassing op de rekordbox-software voor muziekbeheer. Lees vóór het installeren of in gebruik nemen van rekordboxeerst zorgvuldig de artikelen op *Licentie-overeenkomst voor deze Software* op bladzijde 7.
- De technische gegevens en het ontwerp van dit product kunnen vanwege voortgaande verbetering zonder voorafgaande kennisgeving worden gewijzigd.
- © 2013 PIONEER CORPORATION.
Alle rechten voorbehouden.

PIONEER CORPORATION

1-1, Shin-ogura, Saiwai-ku, Kawasaki-shi, Kanagawa 212-0031, Japan
<DR1172-A>